

ETIBOX

РОЗПОДІЛЬНІ ЩИТИ DIDO-E	554
РОЗПОДІЛЬНІ ЩИТИ ECH (IP65)	563
МЕТАЛОПЛАСТИКОВІ ЩИТИ ECG/ERP	566
ПОЛІЕСТЕРОВІ КОРОБКИ SB (IP66), ЩАФИ EPC (IP66), ЩАФИ KVR (IP44/54)	582
МЕТАЛЕВІ ЩАФИ З МОНТАЖНИМИ ПАНЕЛЯМИ GT (IP66)	606
МЕТАЛЕВІ ЩИТИ SOLID GSX	613
МЕТАЛЕВІ ПІДЛОГОВІ ЩАФИ HXS (IP55/65)	617
ETIBOX EQUIPMENT (ШИНИ ЕЛЕКТРОМОНТАЖНІ, АКСЕСУАРИ)	643
БЛОКИ РОЗПОДІЛЬНІ EDBM, EDBS, EDBJ, EDBC, EDB	653

РОЗПОДІЛЬНІ ЩИТИ ТА АКСЕСУАРИ

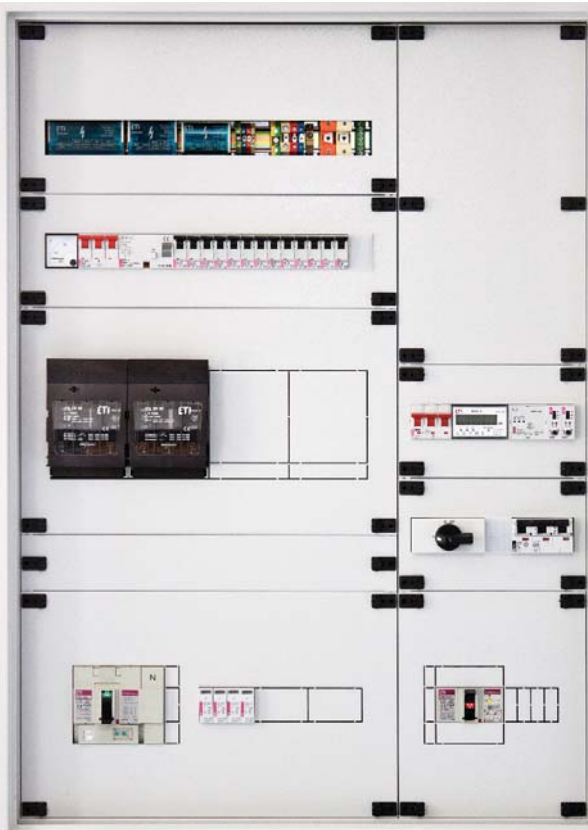

SWITCH TO A SAFE FUTURE

Розподільні щити DIDO-E (IP40)



→ Монтажні отвори дозволяють вирівняти основу щита при встановленні



→ Шини N/PE захищені від випадкового дотику та закріплені за допомогою спеціальних фіксаторів



→ В стандартну комплектацію щита входять DIN-рейка, кріпильні аксесуари, кришки монтажних гвинтів, марковальні наклейки, шина N/PE та заглушка фальшпанелі білого кольору



→ Щити мають можливість встановлення шини N/PE як зверху так і знизу. Також є можливість встановлення додаткової шини N/PE



→ Кришки монтажних гвинтів забезпечують захист від потрапляння води



→ Замки з універсальним ключем (опціонально) забезпечують захист від несанкціонованого доступу



→ Просте та швидке кріплення кожуха за допомогою поворотних фіксаторів (тип ECT) або гвинтів (ECM)

Пластикові щити EC/ECM (IP40)

Застосування - розподільні щити вбудованого та навісного монтажу застосовуються в житловому та промисловому будівництві для монтажу захисних, сигнальних та розподільних пристроїв модульного виконання і забезпечують ступінь захисту IP40.

Технічні характеристики:

Номинальна напруга Un	400 V AC
Номинальний струм In	63 A
Ступінь захисту	IP40
Клас ізоляції	II
Робоча температура	-20°C ... +60°C
Колір	Корпус - білий (RAL 9003) / Дверцята - прозорі, білі
Відповідність стандартам	IEC 60670, IEC 62208

Розподільні щити навісного монтажу EC (IP30)

Тип	Код	Кількість модулів	Опис	PE / N клеми	Габаритні розміри (ВхШхГ), (мм)	Вага (кг)	Пакування (шт.)
EC 1+1	1101044	1+1 (2мод.)	2 мод. (без дверцят)	-	130 x 51 x 57	0,06	1/10
EC 3+1	1101045	3+1 (4мод.)	4 мод. (без дверцят)	-	130 x 87 x 57	0,09	1/10
EC 3+2	1101046	3+2 (5мод.)	5 мод. (без дверцят)	4 PE / 4 N	155 x 97 x 57	0,17	1/5

Розподільні щити навісного монтажу ECТ .. PT (IP40) із прозорими дверцятами

Тип	Код	Кількість рядів/модулів	Потужність розсіювання Pde (W)	PE / N клеми	Відстань між монтажними отворами (горизонт./верт.) (мм)	Габаритні розміри (ВхШхГ), (мм)	Вага (кг)	Пакування (шт.)
ECT 4 PT	1100140	1x4 (4мод.)	10	4 PE / 4 N	46 / 127	236 x 143 x 98	0,50	1/5
ECT 8 PT	1101000	1x8 (8мод.)	16	8 PE / 8 N	120 / 120	236 x 215 x 102	0,60	1/5
ECT 12 PT	1101001	1x12 (12мод.)	25	10 PE / 10 N	180 / 107	236 x 287 x 112	0,95	1/5
ECT 18 PT	1101002	1x18 (18мод.)	25	13 PE / 13 N	289 / 107	236 x 396 x 112	1,21	1/5
ECT 24 PT	1101003	2x12 (24мод.)	30	13 PE / 13 N	180 / 232	361 x 287 x 112	1,44	1/5
ECT 1x24 PT	1100280	1x24 (24мод.)	30	13 PE / 13 N	396 / 107	236 x 503 x 112	0,95	1/5
ECT 36 PT	1101004	3x12 (36мод.)	30	15 PE / 15 N	180 / 357	482 x 287 x 112	1,97	1/5
ECT 2x18 PT	1101081	2x18 (36мод.)	30	15 PE / 15 N	289 / 232	361 x 396 x 112	2,41	1/5
ECT 48 PT	1101020	4x12 (48мод.)	35	20 PE / 20 N	180 / 482	652 x 287 x 112	2,20	1/5
ECT 3x18 PT	1101040	3x18 (54мод.)	35	26 PE / 26 N	289 / 357	526 x 396 x 112	2,62	1/5
ECT 4x18 PT	1100270	4x18 (72мод.)	40	30 PE / 30 N	289 / 482	652 x 396 x 112	3,20	1/5

* Можлива поставка щитів на 18, 24, 36, 48 і 54 модулі з додатковою кількістю шин N.

Розподільні щити навісного монтажу ECТ .. PO (IP40) з білими дверцятами

Тип	Код	К-сть рядів/модулів	Потужність розсіювання Pde (W)	PE / N клеми	Відстань між монтажними отворами (горизонт./верт.) (мм)	Габаритні розміри (ВхШхГ), (мм)	Вага (кг)	Пакування (шт.)
ECT 4 PO	1100141	1x4 (4мод.)	10	4 PE / 4 N	46 / 127	236 x 143 x 98	0,50	1/5
ECT 8 PO	1101005	1x8 (8мод.)	16	8 PE / 8 N	120 / 120	236 x 215 x 102	0,60	1/5
ECT 12 PO	1101006	1x12 (12мод.)	25	10 PE / 10 N	180 / 107	236 x 287 x 112	0,95	1/5
ECT 18 PO	1101007	1x18 (18мод.)	25	13 PE / 13 N	289 / 107	236 x 396 x 112	1,21	1/5
ECT 24 PO	1101008	2x12 (24мод.)	30	13 PE / 13 N	180 / 232	361 x 287 x 112	1,44	1/5
ECT 1x24 PO	1100281	1x24 (24мод.)	30	13 PE / 13 N	396 / 107	236 x 503 x 112	0,95	1/5
ECT 36 PO	1101009	3x12 (36мод.)	30	15 PE / 15 N	180 / 357	482 x 287 x 112	1,97	1/5
ECT 2x18 PO	1101082	2x18 (36мод.)	30	15 PE / 15 N	289 / 232	361 x 396 x 112	2,41	1/5
ECT 48 PO	1101021	4x12 (48мод.)	35	20 PE / 20 N	180 / 482	652 x 287 x 112	2,20	1/5
ECT 3x18 PO	1101041	3x18 (54мод.)	35	26 PE / 26 N	289 / 357	526 x 396 x 112	2,62	1/5
ECT 4x18 PO	1100271	4x18 (72мод.)	40	30 PE / 30 N	289 / 482	652 x 396 x 112	3,20	1/5

* Можлива поставка щитів на 18, 24, 36, 48 і 54 модулі з додатковою кількістю шин N.

Особливості:

- щити виготовляються з ABS термoplastика з високими електричними, механічними та експлуатаційними характеристиками;
- основні елементи конструкції:
 - корпус, оснащений шиною TN35, шинами N і PE,
 - лицьова частина комплектується елементами швидкого монтажу для з'єднання з корпусом і дверцятами (білими чи прозорими);
- стійкість до вогню і високої температури: +650° C (GWFI).



EC 1+1 EC 3+1 EC 3+2



ECT 8 PO ECT 12 PT



ECT 18 PO ECT 24 PO



ECT 2x18 PT ECT 36 PT



ECT 48 PO ECT 3x18 PT



ECT 12 PO

ECT 24 PT

ECT 36 PO



Розподільні щити вбудованого монтажу ECM .. PT (IP40) з прозорими дверцятами

Тип	Код	Кількість рядів/модулів	Потужність розсіювання Pde (W)	PE / N клеми	Розміри ніші в стіні (ВхШхГ), (мм)	Габаритні розміри (ВхШхГ), (мм)	Вага (кг)	Пакування (шт.)
ECM 4 PT	1100142	1x4 (4мод.)	10	4 PE / 4 N	216 x 134 x 70	232 x 139 x 100	0,50	1/5
ECM 8 PT	1101010	1x8 (8мод.)	14	8 PE / 8 N	216 x 205 x 70	232 x 211 x 100	0,68	1/5
ECM 12 PT	1101011	1x12 (12мод.)	22	10 PE / 10 N	216 x 275 x 70	232 x 283 x 106	0,92	1/5
ECM 18 PT	1101018	1x18 (18мод.)	22	13 PE / 13 N	216 x 380 x 70	232 x 392 x 106	1,20	1/5
ECM 24 PT	1101012	2x12 (24мод.)	24	13 PE / 13 N	345 x 277 x 70	357 x 283 x 106	1,34	1/5
ECM 36 PT	1101013	3x12 (36мод.)	26	15 PE / 15 N	468 x 277 x 70	482 x 283 x 106	1,79	1/5
ECM 2x18 PT	1101083	2x18 (36мод.)	26	15 PE / 15 N	345 x 380 x 70	357 x 392 x 106	2,41	1/5
ECM 3x18 PT	1101047	3x18 (54мод.)	26	25 PE / 25 N	510 x 380 x 70	522 x 392 x 106	2,62	1/5

* Можлива поставка щитів на 18, 24, 36, 48 і 54 модулі з додатковою кількістю шин N.

** Усі щити вбудованого монтажу укомплектовані кріпленнями для монтажу в гіпсокартонні конструкції.

Розподільні щити вбудованого монтажу ECM .. PO (IP40) із білими дверцятами

Тип	Код	Кількість рядів/модулів	Потужність розсіювання Pde (W)	PE / N клеми	Розміри ніші в стіні (ВхШхГ), (мм)	Габаритні розміри (ВхШхГ), (мм)	Вага (кг)	Пакування (шт.)
ECM 4 PO	1100143	1x4 (4мод.)	10	4 PE / 4 N	216 x 134 x 70	232 x 139 x 100	0,50	1/5
ECM 8 PO	1101014	1x8 (8мод.)	14	8 PE / 8 N	216 x 205 x 70	232 x 211 x 100	0,68	1/5
ECM 12 PO	1101015	1x12 (12мод.)	22	10 PE / 10 N	216 x 275 x 70	232 x 283 x 106	0,92	1/5
ECM 18 PO	1101019	1x18 (18мод.)	22	13 PE / 13 N	216 x 380 x 70	232 x 392 x 106	1,20	1/5
ECM 24 PO	1101016	2x12 (24мод.)	24	13 PE / 13 N	345 x 277 x 70	357 x 283 x 106	1,34	1/5
ECM 36 PO	1101017	3x12 (36мод.)	26	15 PE / 15 N	468 x 277 x 70	482 x 283 x 106	1,79	1/5
ECM 2x18 PO	1101084	2x18 (36мод.)	26	15 PE / 15 N	345 x 380 x 70	357 x 392 x 106	2,41	1/5
ECM 3x18 PO	1101048	3x18 (54мод.)	26	25 PE / 25 N	510 x 380 x 70	522 x 392 x 106	2,62	1/5

* Можлива поставка щитів на 18, 24, 36, 48 і 54 модулі з додатковою кількістю шин N.

** Всі щити вбудованого монтажу укомплектовані кріпленнями для монтажу в гіпсокартонні конструкції.

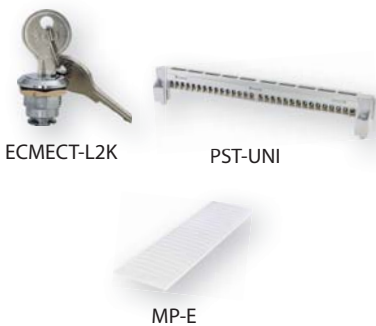

Акcesуари

Тип	Код	Опис	Сумісність	Вага (кг)	Пакування (шт.)
ECMECT-L2K	1100203	Замок з ключем (в компл. 2 ключа)	Щити ECT, ECM	0,05	1
PST-UNI*	1101051	Шина PE/N (2x15) UNI	Щити ECT, ECM, ECH, ECG, ACT	0,10	1/25
MP-E	1101052	Заглушка фальшпанелі (біла, 12 мод.)	Щити ECT, ECM, ECG, ACT	0,03	10/500

* PST-UNI сумісна з щитами по 12 модулів у ряду

Дверцята для щитів ECT/ECT MEDIA та ECM/ECM MEDIA

Кількість модулів	Сумісність	Код (прозорі дверцята)	Код (білі дверцята)	Вага (кг)	Пакування (шт.)
8	ECT/ECM 8	1101100	1101105	0,09	1/50
12	ECT/ECM 12	1101101	1101106	0,10	1/50
18	ECT/ECM 18	1101102	1101107	0,15	1/50
24	ECT/ECM 24	1101103	1101108	0,23	1/50
36	ECT/ECM 36	1101104	1101109	0,35	1/40
36	ECT/ECM 2x18	1101141	1101140	0,36	1/40
48	ECT/ECM 48	1101120	1101121	0,46	1/30
54	ECT/ECM 3x18	1101148	1101147	0,60	1/20

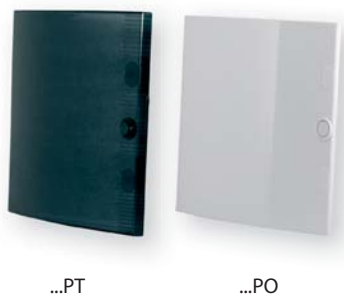

Розподільні щити

Пластикові щити ECT MEDIA (IP 40)

Застосування - пластикові розподільні щити вбудованого та навісного монтажу ECT MEDIA застосовуються в житловому та промисловому будівництві для монтажу телекомунікаційного обладнання (модеми, маршрутизатори, телевізійні розгалужувачі і т.д.). ECT MEDIA комплектуються перфорованою монтажною панеллю з можливістю широкого вибору додаткових аксесуарів. Габаритні розміри відповідають щитам ECT.

Технічні характеристики:

Номинальна напруга Un	400 V AC
Ступінь захисту	IP 40
Клас ізоляції	II
Робоча температура	-20°C ... +60°C
Колір	Корпус - білий (RAL 9003) / Дверцята - білі
Матеріал щита та дверцят	ABS
Відповідність стандартам	IEC 60670, IEC 62208

Пластикові щити ECT MEDIA навісного монтажу

Тип	Код	Опис	Потужність розс. Pde (W)	Відстань між монтажними отворами (горизонт./верт.) (мм)	Габаритні розміри (ВхШхГ), (мм)	Вага (кг)	Пакування (шт.)
ECT 24 MEDIA-PO	1100212	Поставляється з білими дверцятами; в комплект поставки входить перфорована металева панель, кріплення для монтажу.	30	180 / 232	361 x 287 x 112	1,44	1/5
ECT 36 MEDIA-PO	1100213		30	180 / 357	482 x 287 x 112	1,96	1/5
ECT 2x18 MEDIA-PO	1100210		30	289 / 232	361 x 396 x 112	2,42	1/5
ECT 48 MEDIA-PO	1100214		35	180 / 482	652 x 287 x 112	2,20	1/5
ECT 3x18 MEDIA-PO	1100211		35	289 / 357	526 x 396 x 112	2,60	1/5
ECT 4x18 MEDIA-PO	1100272		40	289 / 482	652 x 396 x 112	3,00	1/5

Аксесуари

Тип	Код	Опис	Вага (г)	Пакування (шт.)
ECMEDIA-2xSCH	1100201	Розетка (подвійна накладна 230V з 3K Schuko, з кріпленням)	50	1
ECMEDIA-RHOLD	1100202	Тримач IT-пристроїв (модемів, роутерів)	50	1
ECMEDIA-RJ	1100206	Планка-тримач метал. (Для 12x RJ на монт.панель)	100	1

Особливості:

- щити виготовляються з ABS термoplastика з високими електричними, механічними та експлуатаційними характеристиками;
- комплектація: перфорована монтажна панель із отворами під роз'єми RJ і місцем установки розетки 230V;
- лицьова частина комплектується елементами швидкого монтажу для з'єднання з корпусом;
- можливість встановлення замка з ключем.



ECT 24 MEDIA-PO



ECMEDIA 2xSCH



ECMEDIA RHOLD



ECMEDIA RJ

Метричні еластичні сальники (IP67) для щитів ECT/ECM/ECH

Метричні еластичні сальники (IP67) для щитів ECT/ECM/ECH

Тип	Код	Опис	Вага (г)	Пакування (шт.)
M 20	1101054	Сальник еластичний Øкаб.=8-13мм / Øотв.=20,5мм IP67	10	50/3000
M 25	1101055	Сальник еластичний Øкаб.=11-17мм / Øотв.=25,5мм IP67	12	50/2000
M 32	1101056	Сальник еластичний Øкаб.=15-20мм / Øотв.=32,5мм IP67	16	25/1000
M 40	1101057	Сальник еластичний Øкаб.=19-28мм / Øотв.=40,5мм IP67	20	25/600



M 40

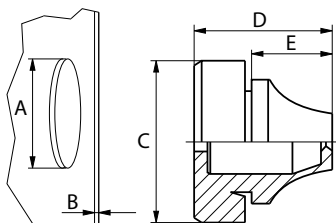

Габаритні розміри сальників М

Тип	Розміри					Ø кабеля	
	A	B	C	D	E	min	max
M 20	20,5	1-4	25,5	20	13,4	8	13
M 25	25,5		30,5	21,3	15,3	11	17
M 32	32,5		38,5	24,6	18,6	15	20
M 40	40,5		48,5	29,5	21,7	19	28

Габаритні розміри розподільних щитів ECT/ECT MEDIA

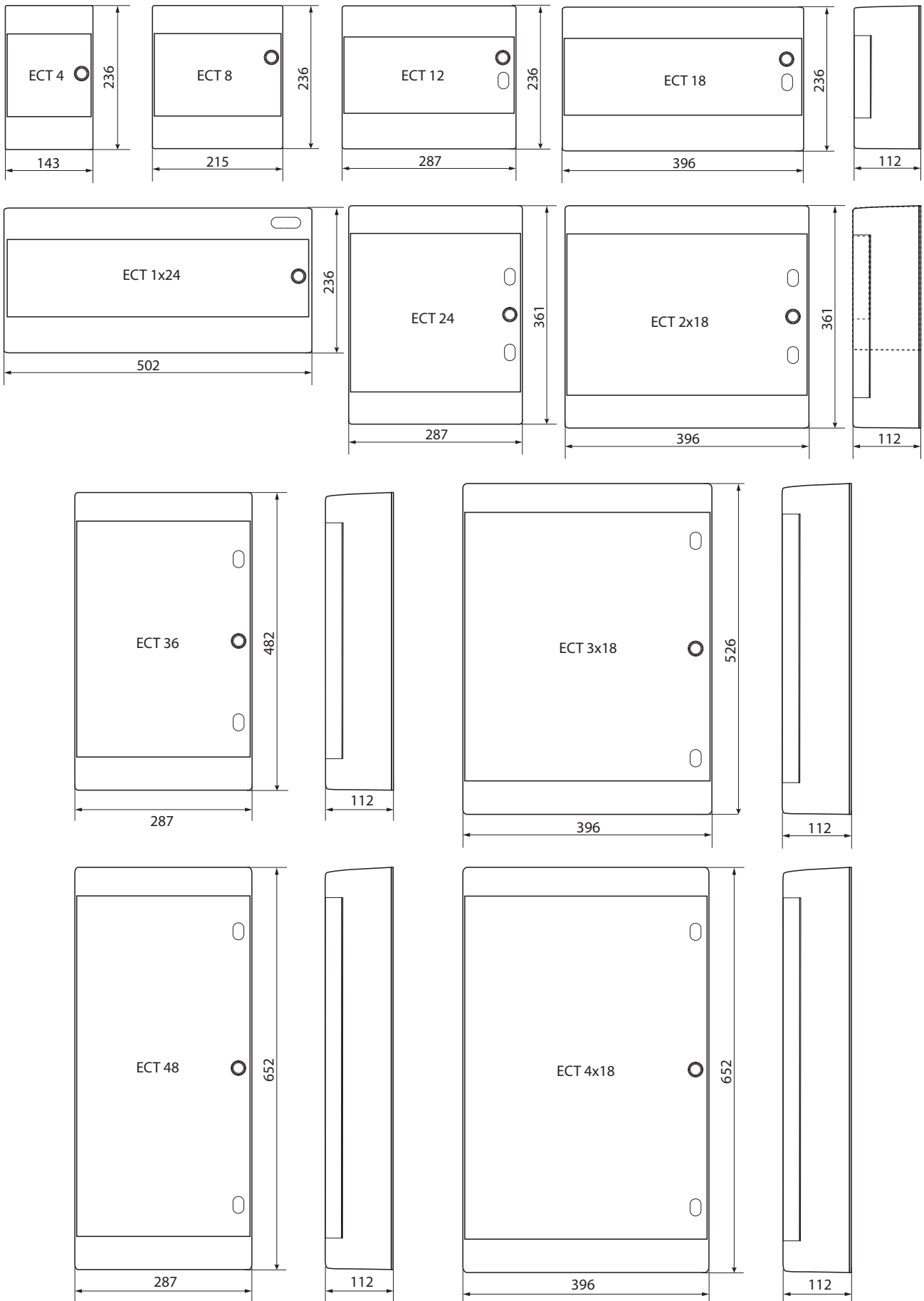

ETIBOX

Габаритні розміри розподільних щитів ECM

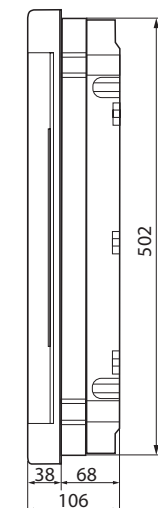
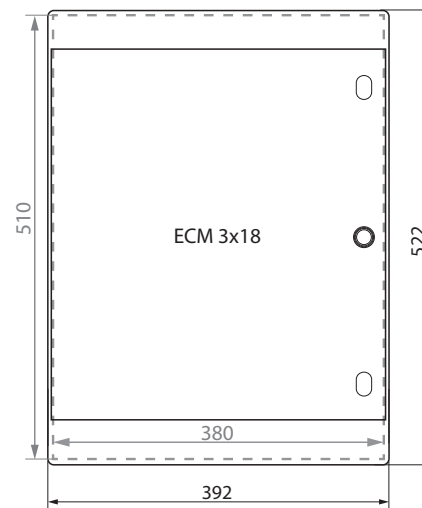
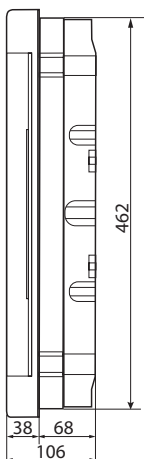
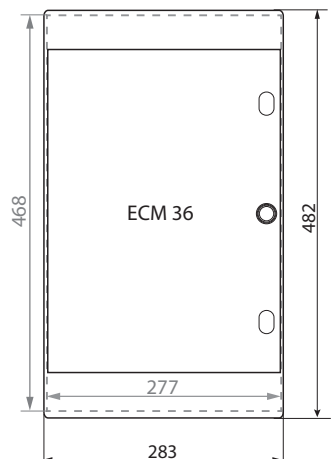
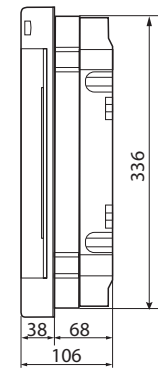
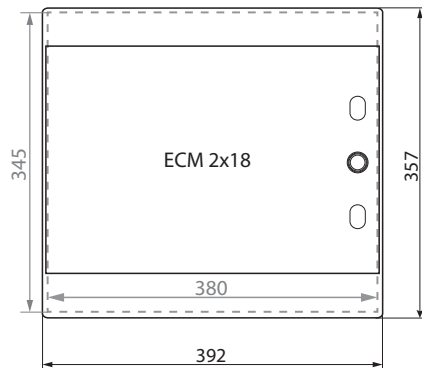
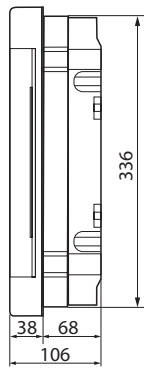
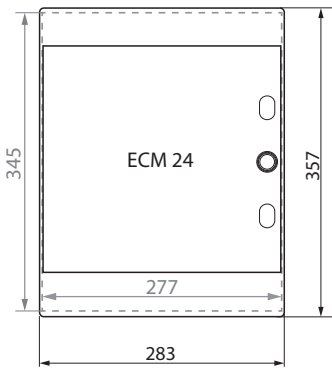
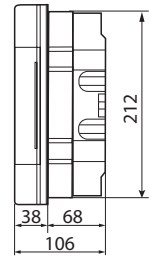
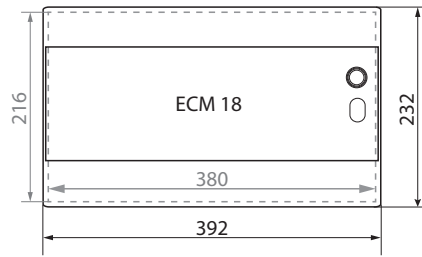
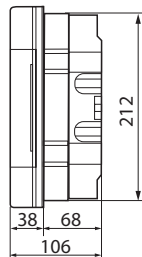
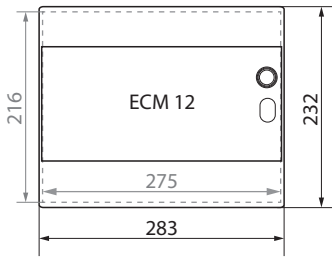
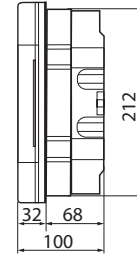
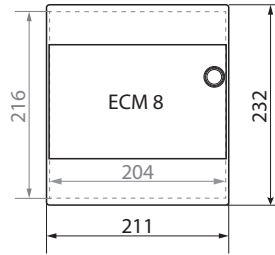
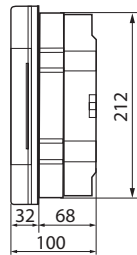
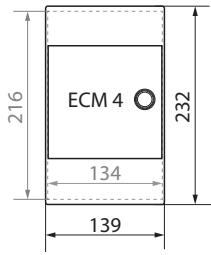

Пластикові щити АСТ (IP40)



→ Дверцята щита з можливістю кріплення як праворуч, так і ліворуч



→ Монтажні отвори дозволяють вирівняти основу щита при встановленні



→ В стандартну комплектацію щита входять DIN-рейка, кріпильні аксесуари, кришки монтажних гвинтів, марковальні наклейки, шина N/PE та заглушка фальшпанелі білого кольору

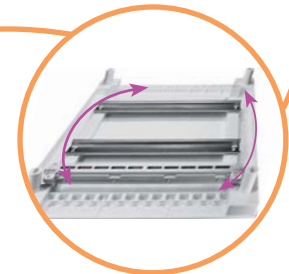

→ Щити мають можливість встановлення шини N/PE як зверху, так і знизу. Також є можливість встановлення додаткової шини N/PE



→ Кришки монтажних гвинтів забезпечують захист від потрапляння вологи



→ Шини N/PE захищені від випадкового дотику та закріплені за допомогою спеціальних фіксаторів



→ Просте та швидке кріплення фальшпанелі за допомогою поворотних фіксаторів

Пластикові щити АСТ (IP40)

Застосування - розподільні щити навісного монтажу АСТ застосовуються в житловому та промисловому будівництві (контейнери, споруди з дерева) для монтажу захисних, сигнальних і розподільних пристроїв модульного виконання.

Технічні характеристики:

Номінальна напруга Un	400 V AC
Ступінь захисту	IP40
Стойкість до механічного впливу	IK07
Клас ізоляції	II
Робоча температура	-25°C ... +60°C
Колір	Корпус - білий (RAL 9003) / Дверцята - прозорі, білі
Матеріал корпусу	ABS пластик
Матеріал дверцят	Білі - ABS пластик / Прозорі - PC (полікарбонат)
Відповідність стандартам	IEC 60670

Розподільні щити навісного монтажу АСТ (IP40) з прозорими дверцятами

Тип	Код	Кількість рядів/модулів	Потужність розсіювання Pde (W)	PE / N клеми	Габаритні розміри (ВхШхГ)(мм)	Вага (кг)	Пакування (шт.)
ACT 12 PT	1100240	1x(12+2) (14мод.)	30	8 PE / 8 N	251 x 310 x 96	1,30	1/5
ACT 24 PT	1100241	2x(12+2) (28мод.)	40	10 PE / 10 N	377 x 310 x 96	1,70	1/5
ACT 36 PT	1100242	3x(12+2) (42мод.)	50	13 PE / 13 N	502 x 310 x 96	2,10	1/5

Розподільні щити навісного монтажу АСТ (IP40) з білими дверцятами

Тип	Код	Кількість рядів/модулів	Потужність розсіювання Pde (W)	PE / N клеми	Габаритні розміри (ВхШхГ)(мм)	Вага (кг)	Пакування (шт.)
ACT 12 PO	1100243	1x(12+2) (14мод.)	30	8 PE / 8 N	251 x 310 x 96	1,30	1/5
ACT 24 PO	1100244	2x(12+2) (28мод.)	40	10 PE / 10 N	377 x 310 x 96	1,70	1/5
ACT 36 PO	1100245	3x(12+2) (42мод.)	50	13 PE / 13 N	502 x 310 x 96	2,10	1/5

Акcesуари

Тип	Код	Опис	Сумісність	Вага (кг)	Пакування (шт.)
PST-UNI	1101051	Шина PE/N (2x15) UNI	Щити ECT, ECM, ECH, ECG, ACT	0,10	1/25
MP-E	1101052	Заглушка фальшпанелі (біла, 12 мод.)	Щити ECT, ECM, ECH, ECG, ACT	0,03	10/500

Особливості:

- щити виготовляються з ABS термопластика з високими електричними, механічними та експлуатаційними характеристиками;
- основні елементи конструкції:
 - корпус, оснащений шиною TN35, шинами N і PE,
 - лицьова частина комплектується елементами швидкого монтажу для з'єднання з корпусом і дверцятами (білими чи прозорими);
- стійкість до вогню і високої температури: +650°C (GWFI).



ACT 12 PO



ACT 24 PO



ACT 36 PO

Габаритні розміри щитів АСТ

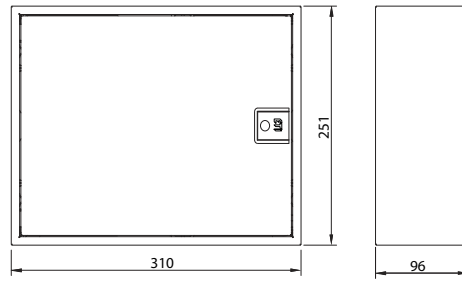

ACT 12 PO(PT)

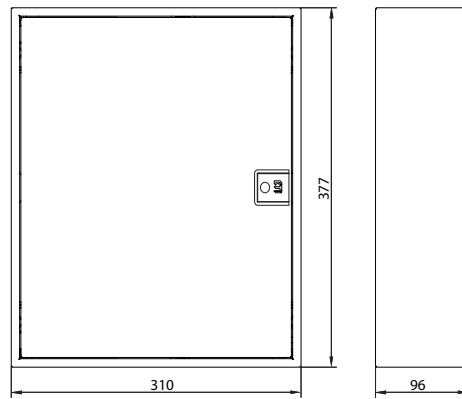
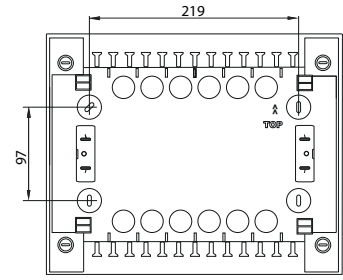

ACT 24 PO(PT)

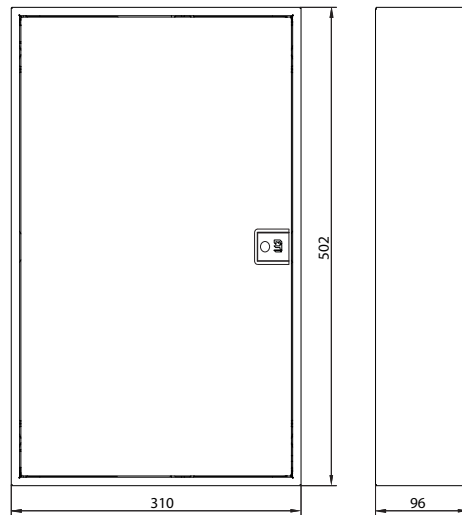
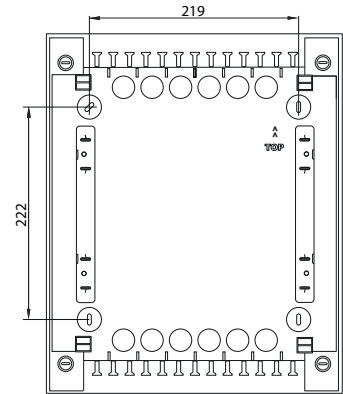

ACT 36 PO(PT)

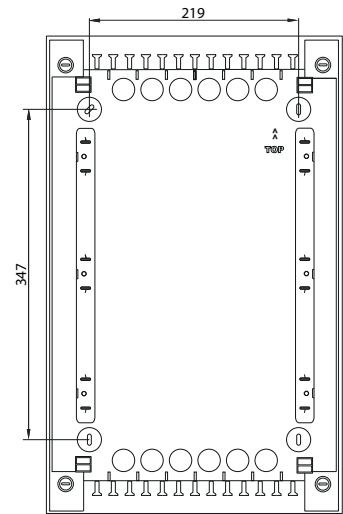

Розподільні щити ECH (IP65)

→ Дверцята щита з можливістю кріплення як праворуч, так і ліворуч (для щитів 12, 18, 24, 36 і 48 модулів)

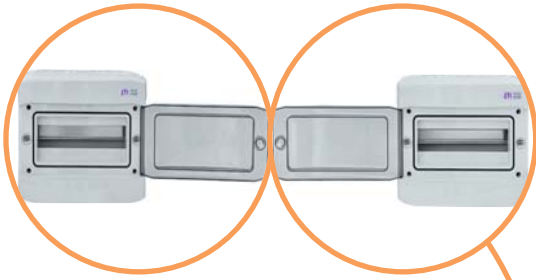

→ У стандартну комплектацію щита входять: DIN-рейка, кріпильні аксесуари, кришки монтажних гвинтів, марковальні наклейки, шина N/PE та заглушка фальшпанелі сірого кольору



→ Щити мають поворотні фіксатори, які забезпечують щільне прилягання дверцят до корпусу шафи за допомогою гумового ущільнювача, який забезпечує ступінь захисту IP65



→ Щит має можливість пломбування (захист від несанкціонованого доступу)



→ Кришки монтажних гвинтів забезпечують захист від потрапляння вологи

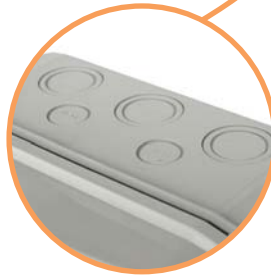

→ Отвори для підведення кабелів живлення мають різні діаметри і розташовані з усіх боків щита

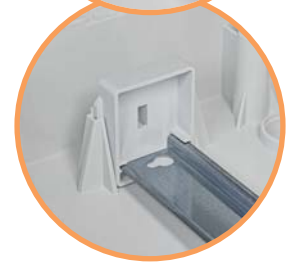
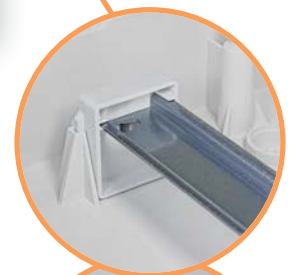

→ У щитках 12, 18, 24, 36 і 48 модулів DIN-рейка має можливість установки на двох різних рівнях

Розподільні щити ECH (IP65)

Особливості:

- щити виготовляються з ASA термопластика з високими електричними, механічними та експлуатаційними характеристиками;
- основні елементи конструкції:
 - корпус, оснащений шиною TN35, шинами N і PE,
 - лицьова частина комплектується елементами швидкого монтажу для з'єднання з корпусом і прозорими дверцятами;
- дверцята щита з можливістю кріплення як праворуч, так і ліворуч (для щитів 12, 18, 24, 36 і 48 модулів)
- стійкість до вогню і високої температури: +650 °C (GWFI);
- підходять для використання в PV-системах;
- стійкі до УФ випромінювання.



ECH-4G



ECH-8G



ECH-12PT



ECH-24PT



ECH-36PT



ECH-48PT

Застосування - розподільні щити навісного монтажу використовуються в житловому, промисловому будівництві, а також в фотоелектричних системах сонячних станцій для монтажу захисних, сигнальних і розподільних пристроїв модульного виконання і забезпечують ступінь захисту IP65.

Технічні характеристики:

Номинальна напруга Un	400 V AC / 1500 V DC
Номинальний струм In	63 A
Ступінь захисту	IP65
Стійкість до механічного впливу	IK07
Клас ізоляції	II
Робоча температура	-25°C ... +60°C
Матеріал корпусу	ASA
Колір	Корпус: світло-сірий (RAL 7035) / Дверцята: прозорі
Відповідність стандартам	IEC 60670, IEC 62208

Розподільні щити ECH (IP65)

Тип	Код	Кількість рядів/ модулів	Pde (W)	PE / N	Отвори для кабельних ввідів		Габаритні розміри (ВхШхГ)(мм)	Вага (кг)	Пак. (шт.)
					Верх / Низ	Лів. / Прав.			
ECH-4G	1101060	1x4 (4мод.)	10	4 PE / 4 N	2x M32/25		201 x 128 x 120	0,46	1/5
ECH-6G	1101176	1x6 (6мод.)	10	6 PE / 6 N	1x M12/25, 2x M20		201 x 165 x 120	0,46	1/5
ECH-8G	1101061	1x8 (8мод.)	13	8 PE / 8 N	3x M32/25, 2x M20		201 x 202 x 120	0,68	1/5
ECH-12PT	1101062	1x12 (12мод.)	16	10 PE / 10 N			259 x 319 x 144	1,24	1/5
ECH-18PT	1100350	1x18 (18мод.)	20	15 PE / 15 N	2x M40/32		259 x 428 x 144	1,70	1/5
ECH-24PT	1101063	2x12 (24мод.)	24	15 PE / 15 N	3x M32/25		384 x 319 x 144	1,70	1/5
ECH-36PT	1101064	3x12 (36мод.)	26	15 PE / 15 N	6x M20		535 x 319 x 144	2,31	1/5
ECH-48PT	1100304	4x12 (48мод.)	35	20 PE / 20 N			664 x 319 x 144	3,22	1/5

Дверцята у всіх щитах прозорі, виконані з полікарбонату. У щитів ECH-4 ... 8 - вертикальні, ECH-12 ... 48 - горизонтальні.

Розподільні щити ECH (IP65) (в індивідуальній упаковці)

Тип	Код	Кількість рядів/ модулів	Pde (W)	PE / N	Отвори для кабельних ввідів		Габаритні розміри (ВхШхГ)(мм)	Вага (кг)	Пак. (шт.)
					Верх / Низ	Лів. / Прав.			
ECH-4Gu	1101170	1x4 (4мод.)	10	4 PE / 4 N	2x M32/25		201 x 128 x 120	0,46	1/5
ECH-6Gu	1101177	1x6 (6мод.)	10	6 PE / 6 N	1x M12/25, 2x M20		201 x 165 x 120	0,46	1/5
ECH-8Gu	1101171	1x8 (8мод.)	13	8 PE / 8 N	3x M32/25, 2x M20		201 x 202 x 120	0,68	1/5
ECH-12PTu	1101172	1x12 (12мод.)	16	10 PE / 10 N			259 x 319 x 144	1,24	1/5
ECH-18PTu	1100351	1x18 (18мод.)	20	15 PE / 15 N	2x M40/32		259 x 428 x 144	1,70	1/5
ECH-24PTu	1101173	2x12 (24мод.)	24	15 PE / 15 N	3x M32/25		384 x 319 x 144	1,70	1/5
ECH-36PTu	1101174	3x12 (36мод.)	26	15 PE / 15 N	6x M20		535 x 319 x 144	2,31	1/5
ECH-48PTu	1100305	4x12 (48мод.)	35	20 PE / 20 N			664 x 319 x 144	3,22	1/5

Дверцята у всіх щитах прозорі, виконані з полікарбонату. У щитів ECH-4 ... 8 - вертикальні, ECH-12 ... 48 - горизонтальні.

Акcesуари

Тип	Код	Опис	Сумісність	Вага (кг)	Пакування (шт.)
PST-UNI	1101051	Шина PE/N (2x15) UNI	Щити ECT, ECM, ECH, ECG, ACT	0,10	1/25
MP-ECH	1101053	Заглушка фальшпанелі (сіра, 12 мод.)	Щити ECH	0,03	10/500
ECH-L2K	1100204	Замок з ключем (в компл. 2 ключа)	Щити ECH	0,05	1

* PST-UNI сумісна з щитами по 12 модулів в ряду



ECH-L2K



MP-ECH



PST-UNI

Габаритні розміри щитів ECH

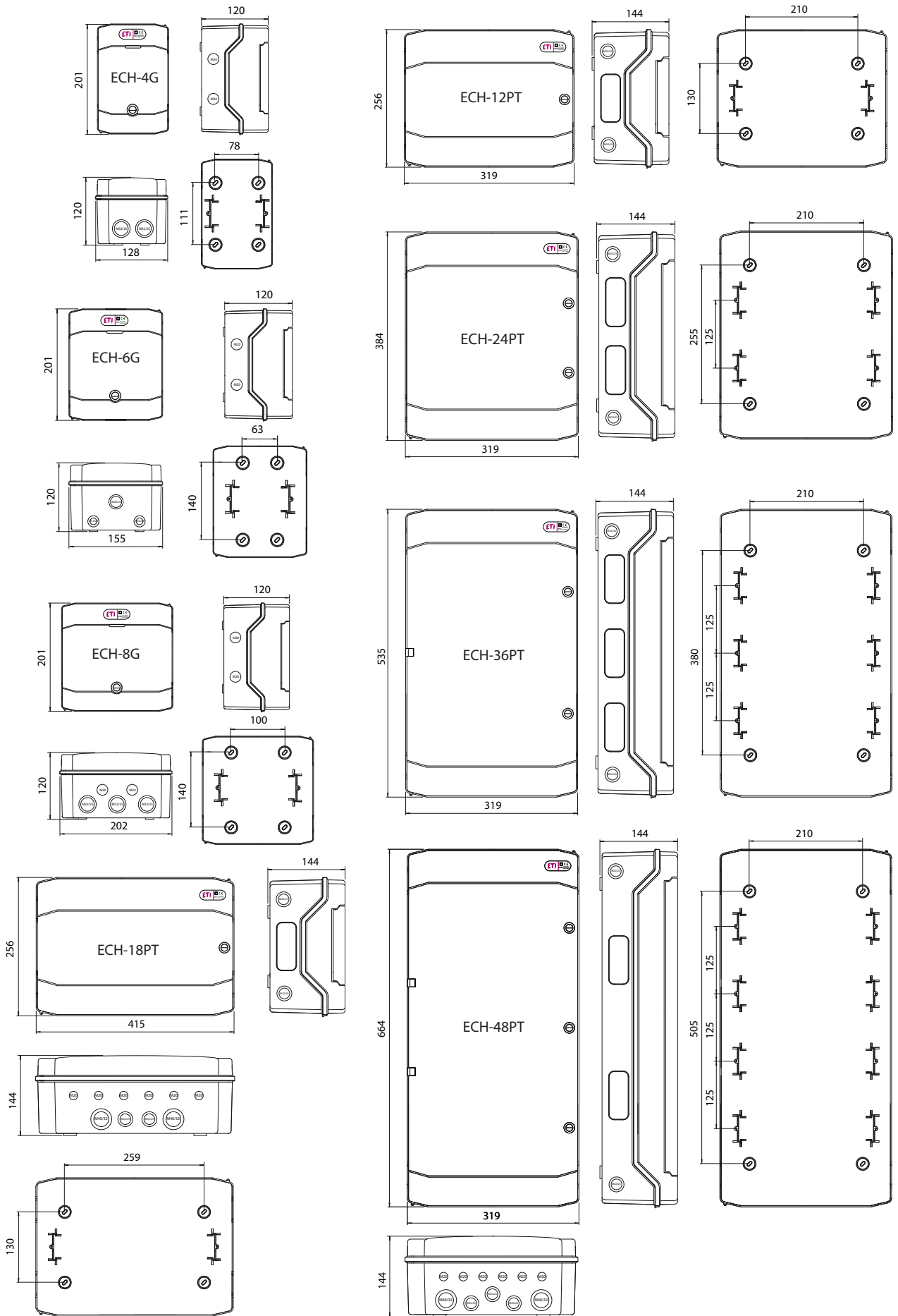

Металопластикові щити ECG (IP40)



→ Стандартна комплектація містить кріплення для монтажу як в бетонну або цегляну, так і в гіпсокартонну стіну, заглушку фальшпанелі білого кольору, картонну панель для захисту корпусу щита від забруднень при проведенні оздоблювальних робіт



→ Для захисту від несанкціонованого доступу фальшпанель має можливість пломбування



→ Можлива комплектація з білими або прозорими пластиковими дверцятами, а також з білими металевими дверцятами



→ Естетичний дизайн засувки дверцят дозволяє використовувати дані щити в будь-якому інтер'єрі. При необхідності можна обмежити доступ до щита за допомогою замка з ключем



→ Щити укомплектовані наклейками для маркування груп вимикачів, встановлених всередині щита



→ У стандартну комплектацію входить шина N/PE, яка має можливість кріплення як у верхній так і в нижній частини щита



→ Спеціальна конструкція петель дозволяє встановлювати дверцята як ліворуч, так і праворуч



→ Можливість з'єднання двох щитів між собою із використанням спеціальних горизонтальних ECGHP і вертикальних ECVBV з'єднувальних елементів

Розподільні щити

Металопластикові щити ECG (IP40)

Застосування - металопластикові розподільні щити вбудованого монтажу ECG застосовуються в житловому та промисловому будівництві для монтажу захисних, сигнальних і розподільних пристроїв модульного виконання. Поставляються з білими або прозорими пластиковими дверцятами, а також з білими металевими дверцятами.

Технічні характеристики:

Ступінь захисту	IP40
Клас ізоляції	II
Номинальна напруга Un	400 V AC
Робоча температура	-25°C ... +60°C
Колір	Білий RAL 9003
Відповідність стандартам	IEC 60670-1, IEC 60670-24

Розподільні щити ECG з білими металевими дверцятами

Тип	Код	Кількість рядів/модулів	Потужність розсіювання Pde (W)	PE / N клеми	Розміри ніші в стіні (ВхШхГ) (мм)	Габаритні розміри (ВхШхГ) (мм)	Вага (кг)	Пакування (шт.)
ECG 14	1101025	1x(12+2) (14мод.)	31	10 PE / 10 N	274 x 306 x 87	317 x 346 x 96	2	1/1
ECG 28	1101026	2x(12+2) (28мод.)	40	13 PE / 13 N	399 x 306 x 87	442 x 346 x 96	2,5	1/1
ECG 42	1101027	3x(12+2) (42мод.)	50	15 PE / 15 N	549 x 306 x 87	592 x 346 x 96	3	1/1
ECG 56	1101028	4x(12+2) (56мод.)	60	20 PE / 20 N	673 x 306 x 87	717 x 346 x 96	3,5	1/1
ECG 70	1101029	5x(12+2) (70мод.)	72	30 PE / 30 N	806 x 306 x 87	842 x 346 x 96	5,0	1/1

Щити відповідають стандарту IEC 60670-24 (GWFI: стійкість основи щита до вогню і високої температури +650 °C).

Щити ECG56 та ECG70 не мають можливості встановлення додаткової шини PST-UNI

Розподільні щити ECG ..H з білими металевими дверцятами

Тип	Код	Кількість рядів/модулів	Потужність розсіювання Pde (W)	PE / N клеми	Розміри ніші в стіні (ВхШхГ) (мм)	Габаритні розміри (ВхШхГ) (мм)	Вага (кг)	Пакування (шт.)
ECG 14H	1101160	1x(12+2) (14мод.)	31	10 PE / 10 N	274 x 306 x 87	317 x 346 x 96	2	1/1
ECG 28H	1101161	2x(12+2) (28мод.)	40	13 PE / 13 N	399 x 306 x 87	442 x 346 x 96	2,5	1/1
ECG 42H	1101162	3x(12+2) (42мод.)	50	15 PE / 15 N	549 x 306 x 87	592 x 346 x 96	3	1/1
ECG 56H	1101163	4x(12+2) (56мод.)	60	20 PE / 20 N	673 x 306 x 87	717 x 346 x 96	3,5	1/1
ECG 70H	1101169	5x(12+2) (70мод.)	72	30 PE / 30 N	806 x 306 x 87	842 x 346 x 96	5,0	1/1

Щити відповідають стандарту IEC 60670-24 (GWFI: стійкість основи щита до вогню і високої температури +850 °C).

Щити ECG56 та ECG70 не мають можливості встановлення додаткової шини PST-UNI

Розподільні щити ECG з прозорими пластиковими дверцятами

Тип	Код	Кількість рядів/модулів	Потужність розсіювання Pde (W)	PE / N клеми	Розміри ніші в стіні (ВхШхГ) (мм)	Габаритні розміри (ВхШхГ) (мм)	Вага (кг)	Пакування (шт.)
ECG 14 PT	1101180	1x(12+2) (14мод.)	31	10 PE / 10 N	270 x 306 x 87	317 x 346 x 96	1,9	1/5
ECG 28 PT	1101181	2x(12+2) (28мод.)	40	13 PE / 13 N	399 x 306 x 87	442 x 346 x 96	2,4	1/5
ECG 42 PT	1101182	3x(12+2) (42мод.)	50	15 PE / 15 N	549 x 306 x 87	592 x 346 x 96	2,9	1/5

Розподільні щити ECG з білими пластиковими дверцятами

Тип	Код	Кількість рядів/модулів	Потужність розсіювання Pde (W)	PE / N клеми	Розміри ніші в стіні (ВхШхГ) (мм)	Габаритні розміри (ВхШхГ) (мм)	Вага (кг)	Пакування (шт.)
ECG 14 PO	1101183	1x(12+2) (14мод.)	31	10 PE / 10 N	270 x 306 x 87	317 x 346 x 96	1,9	1/5
ECG 28 PO	1101184	2x(12+2) (28мод.)	40	13 PE / 13 N	399 x 306 x 87	442 x 346 x 96	2,4	1/5
ECG 42 PO	1101185	3x(12+2) (42мод.)	50	15 PE / 15 N	549 x 306 x 87	592 x 346 x 96	2,9	1/5

Акcesуари

Тип	Код	Опис	Вага (кг)	Пакування (шт.)
ECG-L2K	1100205	Замок (металевий), 2 ключа	0,06	1
PST-UNI	1101051	Шина PE/N (2x15) UNI	0,10	1/25
ECGHP*	1100274	Комплект горизонтальних з'єднувальних елементів (2шт.)	0,2	1
ECGBV*	1100200	Комплект вертикальних з'єднувальних елементів (2шт.)	0,05	1

* З'єднувальні елементи ECGHP, ECGBV призначені для об'єднання і вирівнювання двох щитів ECG між собою

Особливості:

- установка в гіпсокартон і суцільні стіни;
- в комплектацію входить картонна кришка для захисту щита під час оздоблювальних робіт;
- можливість установки дверцят ліворуч чи праворуч;
- стійкість до вогню і високої температури (GWFI): для ECG +650 °C / ECG ..H +850 °C;
- в ECG14, ECG 28 і ECG42 передбачено місце для встановлення додаткової шини PST-UNI.



ECG 14



ECG 14 PT



ECG 14 PO



ECGHP

ECG-L2K



ECGBV

Габаритні розміри щитів ECG



ECG 28

ECG 28 PO



ECG 28 PT

ECG 36



ECG 42



ECG 56

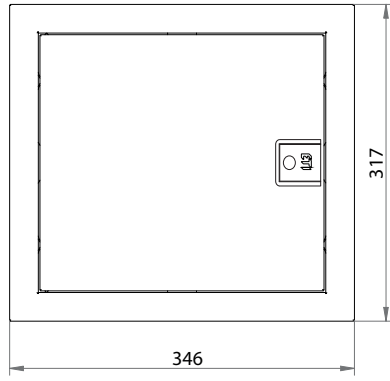
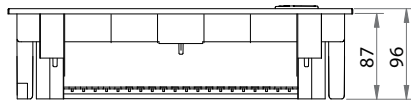

ECG 14

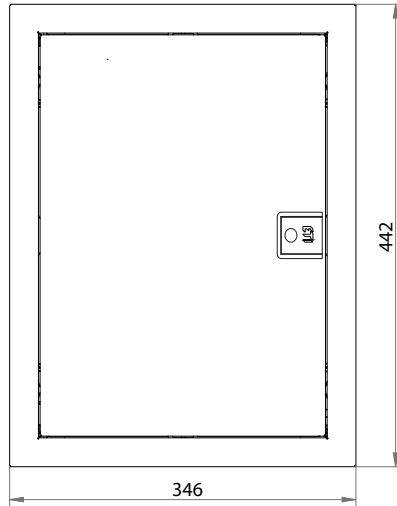

ECG 28

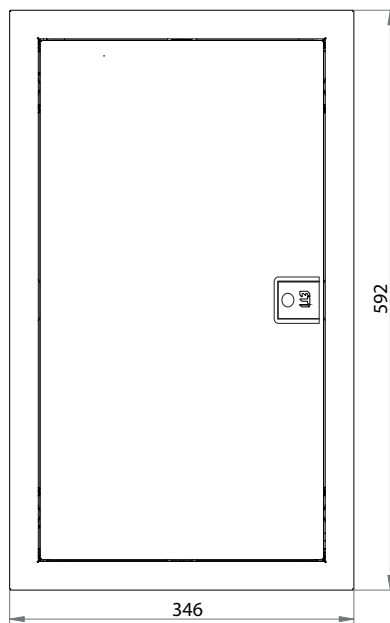

ECG 42

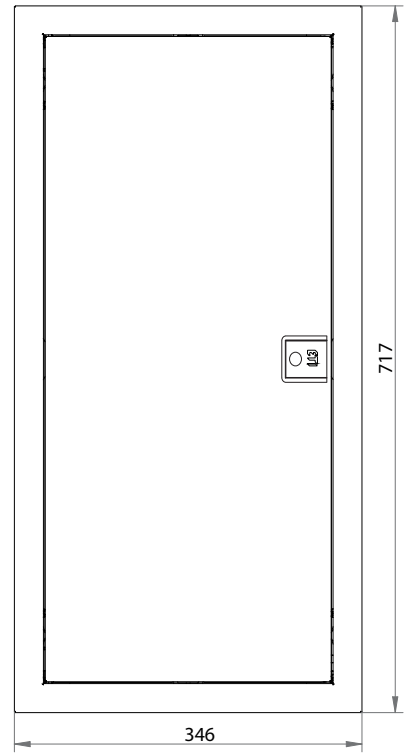

ECG 56

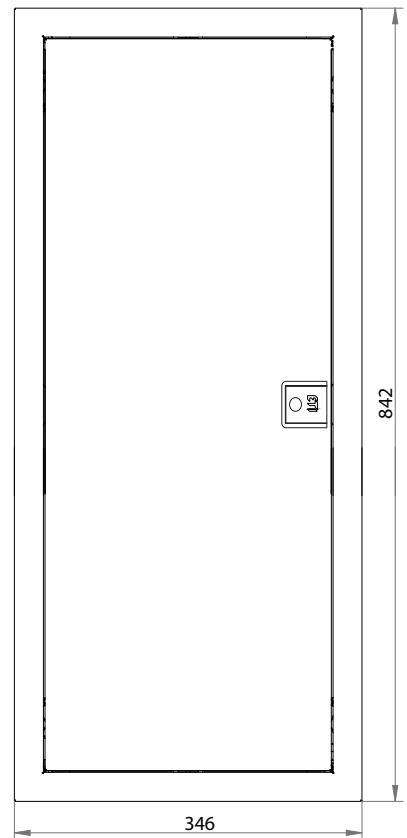

ECG 70

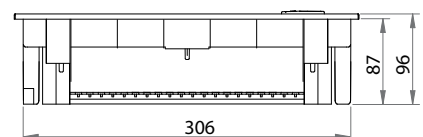

Можливість установки дверцят як праворуч, так і ліворуч

Простий монтаж шини РЕ/Н

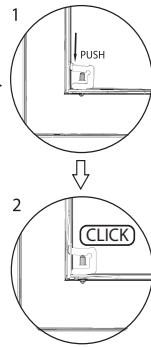
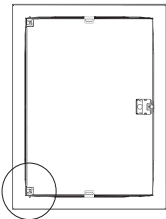
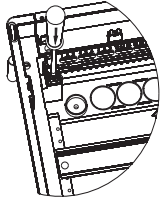

Дво- або чотириточкове кріплення дверцят

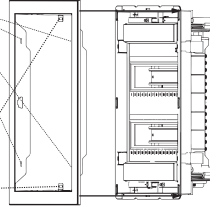
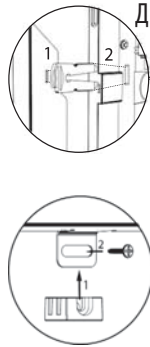

Просте встановлення фальшпанелі

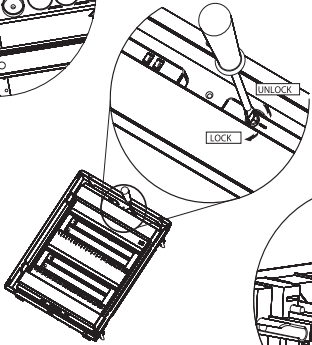

Монтажні отвори для суцільних стін

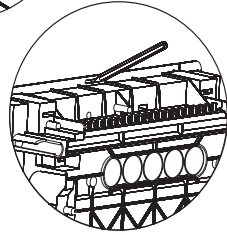

Кріплення для монтажу в суцільній стіні

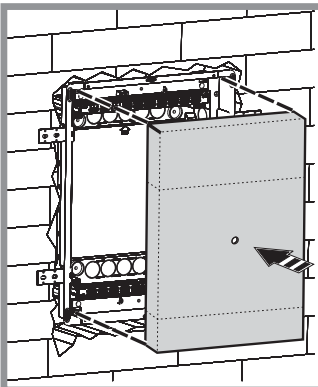
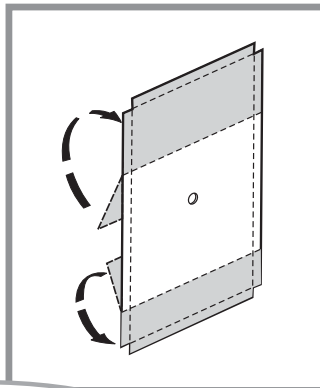
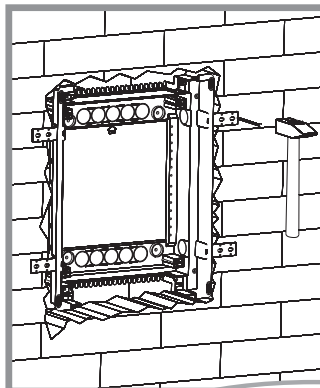
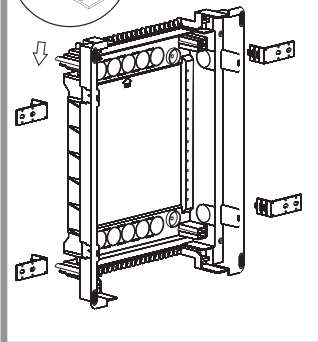
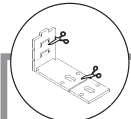
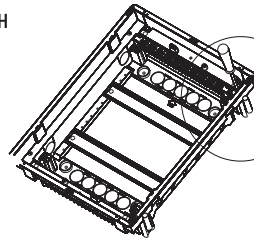

Захисна накладка для оздоблювальних робіт

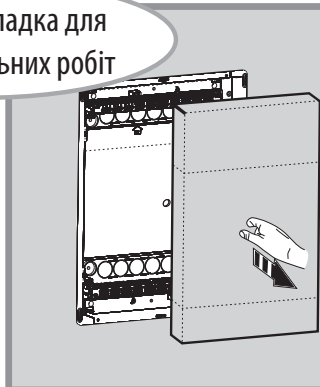
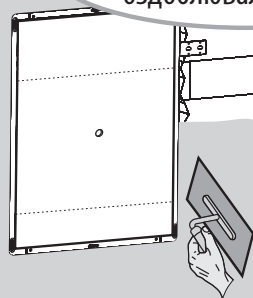

Металопластикові щити ECG MEDIA і ECG COMBO (IP30/IP40)

→ ECG COMBO дозволяють об'єднати силове і телекомунікаційне обладнання в різних відсіках одного щита



→ Стандартна комплектація містить кріплення для монтажу як в бетонну або цегляну, так і в гіпсокартонну стіну, заглушку фальшпанелі білого кольору, картонну панель для захисту корпусу щита від забруднень при проведенні оздоблювальних робіт

→ Для захисту від несанкціонованого доступу фальшпанель має можливість пломбування

→ Можливість з'єднання двох щитів між собою із використанням спеціальних горизонтальних ECGHP і вертикальних ECGBV з'єднувальних елементів



→ Естетичний дизайн засувки дверцят дозволяє використовувати дані щити в будь-якому інтер'єрі. При необхідності можна обмежити доступ до щита за допомогою замка з ключем

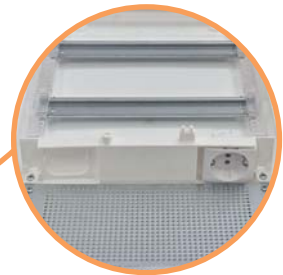

→ Щити ECG COMBO комплектуються металевими монтажними панелями і перегородкою з вбудованою одинарною розеткою. Можливе встановлення додаткової розетки, тримача ІТ-пристроїв і планки-тримача на 12x RJ



→ Спеціальна конструкція петель дозволяє встановлювати дверцята як ліворуч, так і праворуч



→ Щити укомплектовані наклейками для маркування груп вимикачів, встановлених всередині щита



→ У стандартну комплектацію входить шина N/PE, яка має можливість кріплення як у верхній, так і в нижній частині щита

Розподільні щити

Металопластикові щити ECG MEDIA (IP30/IP40)

Застосування - металопластикові розподільні щити вбудованого монтажу ECG MEDIA застосовуються в житловому та промисловому будівництві для монтажу телекомунікаційного обладнання (модеми, маршрутизатори, телевізійні розгалужувачі і т.д.). ECG MEDIA комплектуються перфорованими монтажними панелями та кронштейнами для установки в гіпсокартон. Габаритні розміри ECG MEDIA аналогічні щитам ECG.

Технічні характеристики:

Ступінь захисту	IP30/IP40
Номинальна напруга Un	400 V AC
Робоча температура	-25°C ... +60°C
Колір	Білий RAL 9003
Відповідність стандартам	IEC 60670-1, IEC 60670-24

Розподільні щити ECG MEDIA-I з перфорованими білими металевими дверцятами (IP30)

Тип	Код	Кількість монтажних панелей	Потужність розсіювання Pde (W)	Розміри ніші в стіні (ВхШхГ) (мм)	Габаритні розміри (ВхШхГ) (мм)	Вага (кг)	Пакування (шт.)
ECG 14 MEDIA-I	1101156	1	31	274 x 306 x 87	317 x 346 x 96	2,0	1/1
ECG 28 MEDIA-I	1101157	2	40	399 x 306 x 87	443 x 346 x 96	2,5	1/1
ECG 42 MEDIA-I	1101158	3	50	549 x 306 x 87	592 x 346 x 96	3,0	1/1
ECG 56 MEDIA-I	1101159	4	60	673 x 306 x 87	717 x 346 x 96	3,5	1/1
ECG 70 MEDIA-I	1101179	5	72	806 x 306 x 87	842 x 346 x 96	5,0	1/1

Розподільні щити ECG ..H MEDIA-I з перфорованими білими металевими дверцятами (IP30)

Тип	Код	Кількість монтажних панелей	Потужність розсіювання Pde (W)	Розміри ніші в стіні (ВхШхГ) (мм)	Габаритні розміри (ВхШхГ) (мм)	Вага (кг)	Пакування (шт.)
ECG 14H MEDIA-I	1100130	1	31	274 x 306 x 87	317 x 346 x 96	2,0	1/1
ECG 28H MEDIA-I	1100131	2	40	399 x 306 x 87	443 x 346 x 96	2,5	1/1
ECG 42H MEDIA-I	1100132	3	50	549 x 306 x 87	592 x 346 x 96	3,0	1/1
ECG 56H MEDIA-I	1100133	4	60	673 x 306 x 87	717 x 346 x 96	3,5	1/1
ECG 70H MEDIA-I	1100134	5	72	806 x 306 x 87	842 x 346 x 96	5,0	1/1

*Щити відповідають стандарту IEC 60670-24 (GWF): стійкість основи щита до вогню і високої температури +850 °C

Розподільні щити ECG MEDIA PT з прозорими пластиковими дверцятами (IP40)

Тип	Код	Кількість монтажних панелей	Потужність розсіювання Pde (W)	Розміри ніші в стіні (ВхШхГ) (мм)	Габаритні розміри (ВхШхГ) (мм)	Вага (кг)	Пакування (шт.)
ECG 14 MEDIA PT	1101186	1	31	274 x 306 x 87	317 x 346 x 96	2,0	1/1
ECG 28 MEDIA PT	1101187	2	40	399 x 306 x 87	443 x 346 x 96	2,5	1/1
ECG 42 MEDIA PT	1101188	3	50	549 x 306 x 87	592 x 346 x 96	3,0	1/1

Розподільні щити ECG MEDIA PO з білими пластиковими дверцятами (IP40)

Тип	Код	Кількість монтажних панелей	Потужність розсіювання Pde (W)	Розміри ніші в стіні (ВхШхГ) (мм)	Габаритні розміри (ВхШхГ) (мм)	Вага (кг)	Пакування (шт.)
ECG 14 MEDIA PO	1101189	1	31	274 x 306 x 87	317 x 346 x 96	2,0	1/1
ECG 28 MEDIA PO	1101190	2	40	399 x 306 x 87	443 x 346 x 96	2,5	1/1
ECG 42 MEDIA PO	1101191	3	50	549 x 306 x 87	592 x 346 x 96	3,0	1/1

Особливості:

- установка в гіпсокартон і суцільні стіни;
- в комплектацию входить картонна кришка для захисту щита під час оздоблювальних робіт;
- можливість установки дверцят ліворуч чи праворуч;
- комплектуються з'ємними перфорованими монтажними панелями;
- можливість встановлення додаткової шини PST-UNI.



ECG 14 MEDIA-I



ECG 14 MEDIA-PT



ECG 28 MEDIA-PO



ECG 42 MEDIA-I



ECG 56 MEDIA-I

Металопластикові щити ECG COMBO (IP30)

Особливості:

- установка в гіпсокартон і суцільні стіни;
- в комплектацію входить картонна кришка для захисту щита під час оздоблювальних робіт;
- можливість установки дверцят ліворуч чи праворуч;
- комплектуються з'ємними перфорованими монтажними панелями;
- стійкість до вогню і високої температури (GWFI): для ECG +650 °C / ECG ..H +850 °C;
- в ECG14, ECG 28 і ECG42 передбачено місце для встановлення додаткової шини PST-UNI, ECG56 і ECG70 - для трьох.



ECG COMBO2/1-I



ECG COMBO4/1-I

Застосування - металопластикові розподільні щити вбудованого монтажу ECG COMBO застосовуються в житловому та промисловому будівництві для сумісного монтажу захисних, сигнальних і розподільних пристроїв модульного виконання та телекомунікаційного обладнання (модеми, маршрутизатори, телевізійні розгалужувачі і т.д.). ECG COMBO комплектуються перфорованими монтажними панелями та кронштейнами для установки в гіпсокартон. Поставляються з білими металевими дверцятами.

Технічні характеристики:

Ступінь захисту	IP30
Клас ізоляції	II
Номінальна напруга Un	400 V AC
Робоча температура	-25°C ... +60°C
Колір	Білий RAL 9003
Відповідність стандартам	IEC 60670-1, IEC 60670-24

Розподільні щити ECG COMBO з білими металевими дверцятами

Тип	Код	Кількість рядів, мод./панелей	PE / N клеми	Розміри ніші в стіні (ВхШхГ) (мм)	Габаритні розміри (ВхШхГ) (мм)	Вага (кг)	Пакування (шт.)
ECG42 COMBO2/1-I	1100220	1x(12+2) (14мод.)/2	10 PE / 10 N	549 x 306 x 87	592 x 346 x 92	3,4	1/1
ECG56 COMBO3/1-I	1100221	1x(12+2) (14мод.)/3	10 PE / 10 N	673 x 306 x 87	717 x 346 x 92	4,1	1/1
ECG56 COMBO2/2-I	1100222	2x(12+2) (28мод.)/2	13 PE / 13 N	673 x 306 x 87	717 x 346 x 92	4,1	1/1
ECG70 COMBO4/1-I	1100223	1x(12+2) (14мод.)/4	10 PE / 10 N	806 x 306 x 87	842 x 346 x 92	4,9	1/1
ECG70 COMBO3/2-I	1100224	2x(12+2) (28мод.)/3	13 PE / 13 N	806 x 306 x 87	842 x 346 x 92	4,9	1/1
ECG70 COMBO2/3-I	1100225	3x(12+2) (42мод.)/2	15 PE / 15 N	806 x 306 x 87	842 x 346 x 92	5,0	1/1

*тип ECG H (за запитом) відповідає стандарту IEC 60670-24 (GWFI: стійкість основи щита до вогню і високої температури +850 °C)

Акcesуари

Тип	Код	Опис	Вага (кг)	Пакування (шт.)
ECG-L2K	1100205	Замок (металевий), 2 ключа	0,06	1
ECGHP*	1100274	Комплект горизонтальних з'єднувальних елементів (2шт.)	0,2	1
ECGBV*	1100200	Комплект вертикальних з'єднувальних елементів (2шт.)	0,05	1
ECMEDIA-2xSCH	1100201	Розетка (подвійна накладна 230V з 3K Schuko з кріпленням)	0,05	1
ECMEDIA-RHOLD	1100202	Тримач IT-пристроїв (модемів, роутерів)	0,05	1
ECMEDIA-RJ	1100206	Планка-тримач метал. (для 12x RJ на монт.панель)	0,1	1
ECMEDIA-PART**	1100250	Перегородка із вбудованою одинарною розеткою	0,05	1
ECMEDIA-SCH	1100251	Додаткова розетка (макс 2 шт.)	0,05	1

* З'єднувальні елементи ECGHP, ECGBV призначені для об'єднання і вирівнювання двох щитів ECG між собою.

** В одну перегородку можна встановити 2 розетки (1шт. поставляється в комплекті).

Щити серії ECG COMBO поставляються в комплекті з перегородкою ECMEDIA-PART із вбудованою одинарною розеткою.

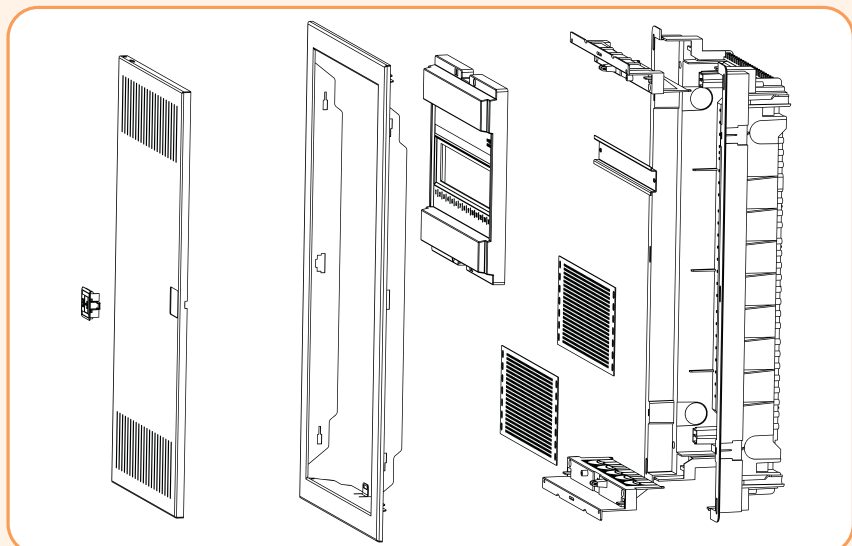

Габаритні розміри ECG MEDIA і ECG COMBO

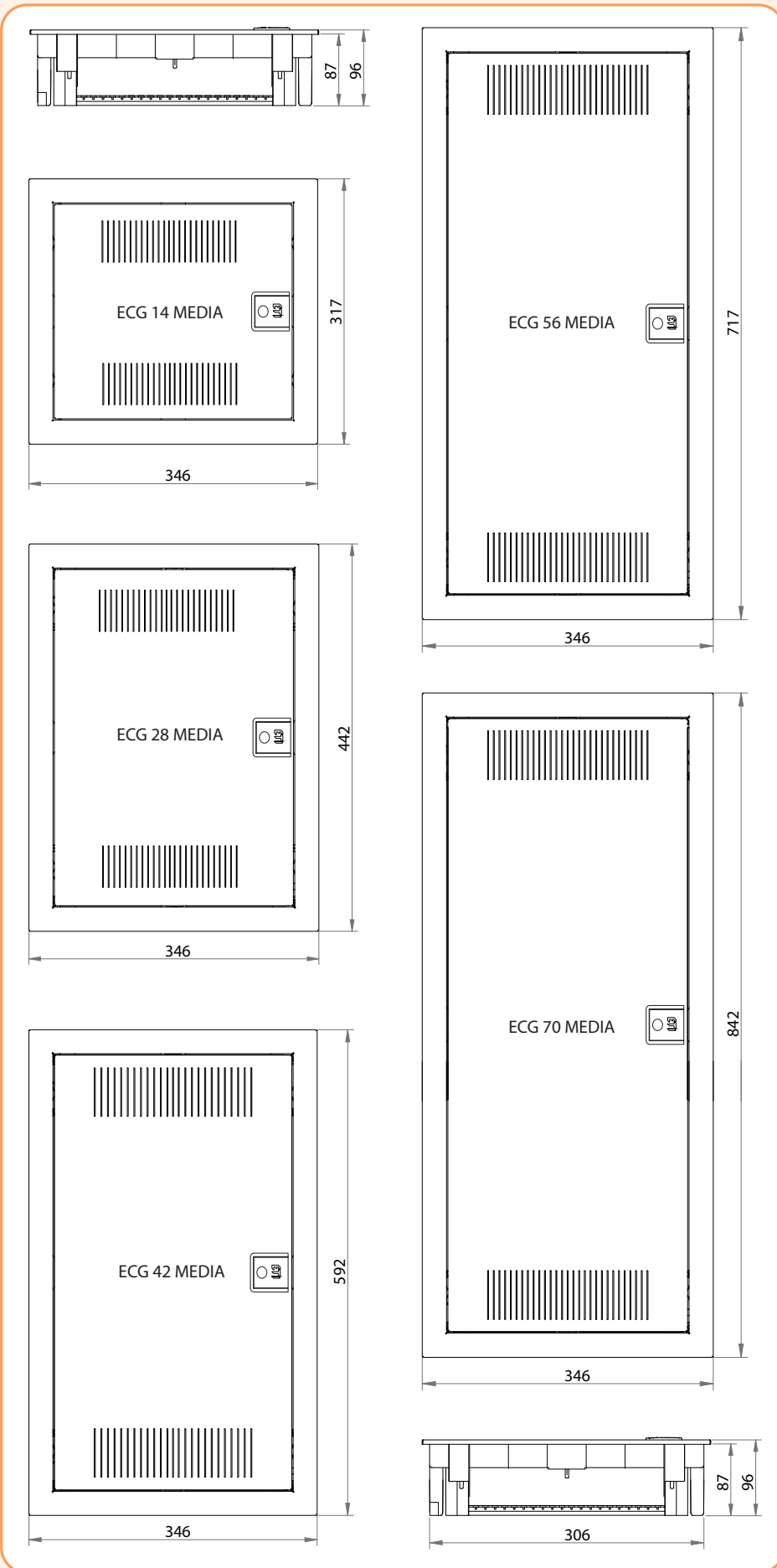

ECG56 COMBO3/1-1



ECG56 COMBO2/2-1



ECG70 COMBO3/2-1

Металопластикові щити ERP (IP40)

Застосування - металопластикові розподільні щити вбудованого монтажу ERP використовуються в житловому та промисловому будівництві для монтажу захисних, сигнальних і розподільних пристроїв модульного виконання.

Технічні характеристики:

Ступінь захисту	IP40
Клас ізоляції	II
Механічна стійкість	IK08
Номинальна напруга Un	500 V AC
Робоча температура	-25°C ... +60°C
Колір	Білий RAL 9016
Відповідність стандартам	PN-EN 62208:2011

Металопластикові щити ERP12 вбудованого монтажу

Тип	Код	К-сть рядів/модулів	Шини PE/N	Вага (кг)	Пак. (шт.)
ERP12-1	1101200	1x12 (12мод.)	11 PE / 11 N	2,1	1
ERP12-2	1101202	2x12 (24мод.)	1x24 PE / 2x11 N	3,3	1
ERP12-3	1101204	3x12 (36мод.)	1x24 PE / 3x11 N	4,3	1
ERP12-4	1101206	4x12 (48мод.)	1x24 PE / 4x11 N	5,2	1
ERP12-5	1101298	5x12 (60мод.)	1x24 PE / 6x11 N	5,75	1
ERP12-6	1101299	6x12 (72мод.)	1x24 PE / 6x11 N	6,65	1

Металопластикові щити ERP18 вбудованого монтажу

Тип	Код	К-сть рядів/модулів	Шини PE/N	Вага (кг)	Пак. (шт.)
ERP18-1	1101208	1x18 (18мод.)	11 PE / 11 N	4,0	1
ERP18-2	1101210	2x18 (36мод.)	1x24 PE / 2x11 N	5,5	1
ERP18-3	1101212	3x18 (54мод.)	1x24 PE / 3x11 N	6,8	1
ERP18-4	1101214	4x18 (72мод.)	1x24 PE / 4x11 N	8,2	1
ERP18-5	1101216	5x18 (90мод.)	2x24 PE / 5x11 N	9,6	1
ERP18-6	1101218	6x18 (108мод.)	2x24 PE / 6x11 N	11,0	1

Металопластикові щити ERP24 вбудованого монтажу

Тип	Код	К-сть рядів/модулів	Шини PE/N	Вага (кг)	Пак. (шт.)
ERP24-2	1101293	2x24 (48мод.)	1x24 PE / 2x11 N	6,15	1
ERP24-3	1101294	3x24 (72мод.)	1x24 PE / 3x11 N	8,0	1
ERP24-4	1101295	4x24 (96мод.)	2x24 PE / 4x11 N	9,8	1
ERP24-5	1101296	5x24 (120мод.)	3x24 PE / 4x11 N	11,55	1
ERP24-6	1101297	6x24 (144мод.)	3x24 PE / 4x11 N	13,30	1

Акcesуари

Тип	Код	Опис	Вага (кг)	Пак. (шт.)
EPLMB	1101278	Заглушка для гвинтів	0,007	100
ELK-ERP	1101279	Замок з ключем	0,056	1/10
ELP	1101280	Поворотний фіксатор	0,012	1/10
ERP-N1	1101281	Шина N 11 мод. 10мм ² (синя)	0,044	1/10
ERP-N2	1101282	Шина N 24 мод. 10мм ² (синя)	0,090	1/10
ERP-PE1	1101283	Шина PE 11 мод. 10мм ² (жовта)	0,044	1/10
ERP-PE2	1101284	Шина PE 24 мод. 10мм ² (жовта)	0,090	1/10
ERP12-PM	1101285	Монтажна панель для EB2S/ED2S 160 Зр і 12мод.	0,220	1
ERP18-PM	1101286	Монтажна панель для EB2S/ED2S 160 Зр і 18мод.	0,250	1
ERP24-PM	1101287	Монтажна панель для EB2S/ED2S 160 Зр і 24мод.	0,345	1



ERP12-2



ERP12-1



ERP18-4

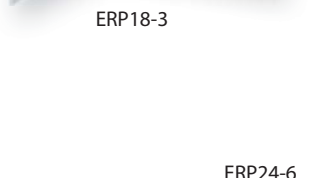

ERP18-3



ERP24-6

ERP24-5



ELP



ELK-ERP



ERP12-PM

ERP-N1/PE1

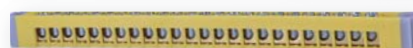
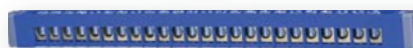
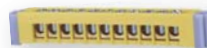

ERP-N2/PE2

Габаритні розміри ERP

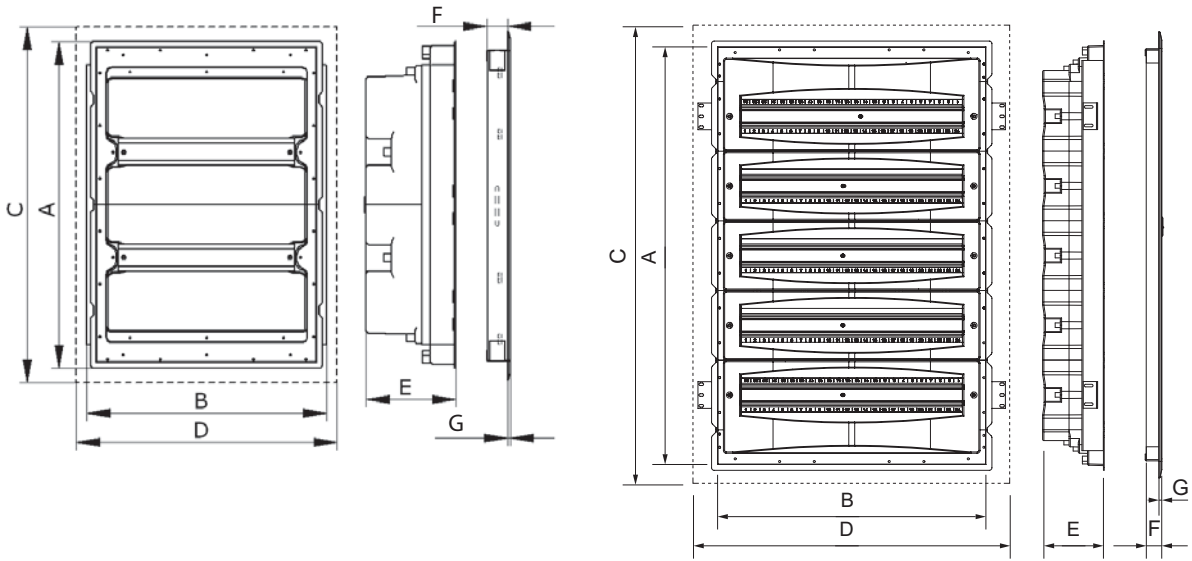

Тип	A	B	C	D	E	F	G	H
ERP12-1	270	288	306	326	113	25	4	11 PE / 11 N
ERP12-2	412	288	448	326	120	25	4	1x24 PE / 2x11 N
ERP12-3	548	288	584	326	120	25	4	1x24 PE / 3x11 N
ERP12-4	684	288	720	326	120	25	4	1x24 PE / 4x11 N
ERP12-5	815	288	850	326	120	25	4	1x24 PE / 6x11 N
ERP12-6	950	288	985	326	120	25	4	1x24 PE / 6x11 N
ERP18-1	275	418	306	451	120	25	6	11 PE / 11 N
ERP18-2	407	418	447	451	120	25	6	1x24 PE / 2x11 N
ERP18-3	541	418	581	451	120	25	6	1x24 PE / 3x11 N
ERP18-4	675	418	715	451	120	25	6	1x24 PE / 4x11 N
ERP18-5	809	418	849	451	120	25	6	2x24 PE / 5x11 N
ERP18-6	943	418	983	451	120	25	6	2x24 PE / 6x11 N
ERP24-2	405	523	465	575	120	30	5	1x24 PE / 2x11 N
ERP24-3	543	523	600	575	120	30	5	1x24 PE / 3x11 N
ERP24-4	678	523	735	575	120	30	5	2x24 PE / 4x11 N
ERP24-5	813	523	870	575	120	30	5	3x24 PE / 4x11 N
ERP24-6	948	523	1005	575	120	30	5	3x24 PE / 4x11 N

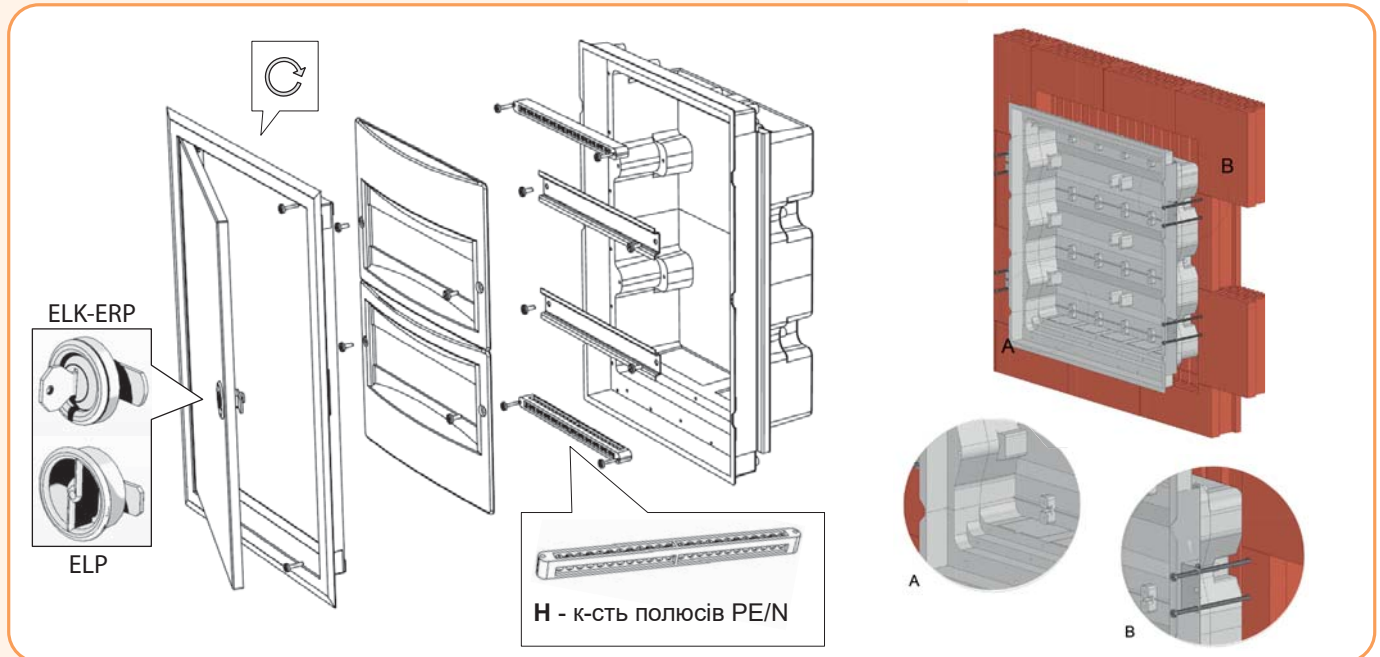

Металопластикові щити ERP MEDIA (IP40)

Особливості:

- два окремих відсіки для електротехнічного та телекомунікаційного обладнання;
- електротехнічний відсік укомплектований шинами TH35 і клемниками N/PE;
- телекомунікаційний відсік укомплектований білою перфорованою монтажною панеллю, вбудованою розеткою і тримачем RJ роз'ємів.

Застосування - металопластикові розподільні щити вбудованого монтажу ERP MEDIA застосовуються в житловому та промисловому будівництві для монтажу захисних, сигнальних, розподільних пристроїв модульного виконання, а також телекомунікаційного обладнання (модеми, маршрутизатори, телевізійні розгалужувачі і т.д.). Щити ERP MEDIA мають окремі відсіки для електротехнічного і телекомунікаційного обладнання. Електротехнічна частина оснащена шинами TH35 і клемниками N/PE. Телекомунікаційна частина обладнана білою перфорованою монтажною панеллю та перегородкою із вбудованою одинарною розеткою і тримачем для RJ роз'ємів. Окремі дверцята кожного відсіку оснащені поворотним фіксованим фіксатором ELP.



ERP 18-4-2V MEDIA



ERP 18-5-3V MEDIA



ERP 18-5-3V MEDIA

Технічні характеристики:

Ступінь захисту	IP40
Клас ізоляції	II
Механічна стійкість	IK08
Номинальна напруга Un	400 V AC
Робоча температура	-25°C ... +60°C
Колір	Білий RAL 9016
Відповідність стандартам	PN-EN 62208:2011

Розподільні щити вбудованого монтажу ERP MEDIA вертикальні

Тип	Код	К-сть рядів/модулів	Шини PE/N	Габаритні розміри (ВхШхГ) (мм)	Габаритні розміри ніші (ВхШхГ) (мм)	Вага (кг)	Пакування (шт.)
ERP 12-4-2V MEDIA	1101370	2x12 (24 мод.)	1x24 PE / 2x11 N	715 x 326 x 120	690 x 295 x 125	5,3	1/1
ERP 12-5-2V MEDIA	1101371	2x12 (24 мод.)		849 x 326 x 120	815 x 295 x 125	6,3	1/1
ERP 12-5-3V MEDIA	1101372	3x12 (36 мод.)	1x24 PE / 3x11 N	849 x 326 x 120	815 x 295 x 125	6,5	1/1
ERP 18-4-2V MEDIA	1101290	2x18 (36 мод.)	1x24 PE / 2x11 N	715 x 451 x 120	685 x 425 x 125	5,5	1/1
ERP 18-5-2V MEDIA	1101291	2x18 (36 мод.)		849 x 451 x 120	815 x 425 x 125	10	1/1
ERP 18-5-3V MEDIA	1101292	3x18 (54 мод.)	1x24 PE / 3x11 N	849 x 451 x 120	815 x 425 x 125	11,5	1/1

Розподільні щити вбудованого монтажу ERP MEDIA горизонтальні

Тип	Код	К-сть рядів/модулів	Шини PE/N	Габаритні розміри (ВхШхГ) (мм)	Габаритні розміри ніші (ВхШхГ) (мм)	Вага (кг)	Пакування (шт.)
ERP12-2-2H MEDIA	1101373	2x12 (24 мод.)	1x24 PE / 3x11 N	448 x 622 x 120	453 x 627 x 125	7,1	1/1
ERP12-3-3H MEDIA	1101374	3x12 (36 мод.)	1x24 PE / 3x11 N	584 x 622 x 120	589 x 627 x 125	9,1	1/1



ERP12-2-2H MEDIA



ERP12-2-2H MEDIA

Габаритні розміри ERP

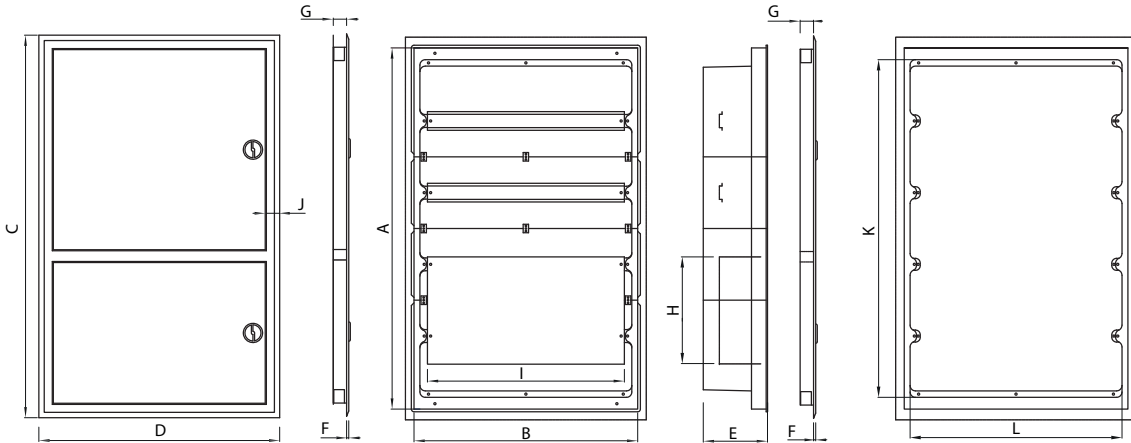

Тип	A	B	C	D	E	F	G	H	I	J	K	L
ERP12-4-2V MEDIA	684	288	715	326	120	4	25	170	250	25	605	300
ERP12-5-2V MEDIA	809	288	849	326	120	4	25	305	250	25	740	300
ERP12-5-3V MEDIA	809	288	849	326	120	4	25	170	250	25	740	300
ERP18-4-2V MEDIA	675	415	715	451	120	4	25	170	380	25	605	390
ERP18-5-2V MEDIA	813	415	849	451	120	4	25	305	380	25	740	390
ERP18-5-3V MEDIA	813	415	849	451	120	4	25	170	380	25	740	390

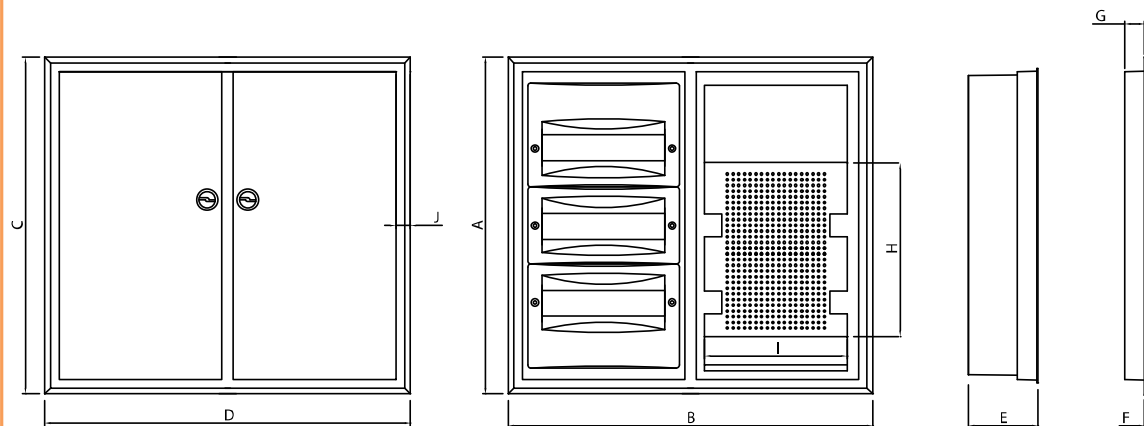
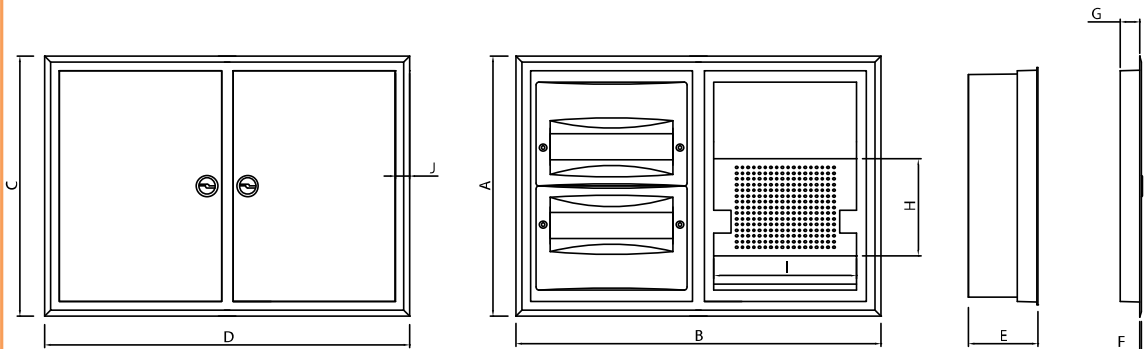

Тип	A	B	C	D	E	F	G	H	I	J
ERP12-2-2H MEDIA	412	576	448	622	120	4	25	170	250	25
ERP12-3-3H MEDIA	548	576	584	622	120	4	25	300	250	25

Металеві шафи WRP (IP30)

→ У корпусі шафи нижні і верхні отвори під кабельні вводи зроблені за допомогою продавлювання



→ Настінні шафи WRP виготовлені з листової сталі з порошковим покриттям (колір - RAL 9016)

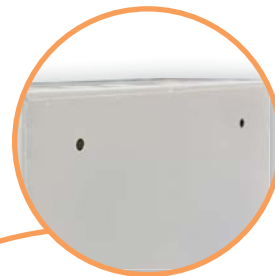

→ У задній частині корпусу є отвори для кріплення на стіну



→ Корпус укомплектований пластиковими фальшпанелями (окремо для кожного ряду)



→ Фальшпанелі WRP 12-1 з можливістю пломбування (захисту від несанкціонованого доступу)

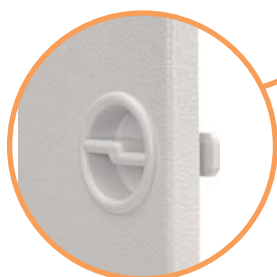

→ В стандартній комплектації дверцята оснащені поворотним фіксатором (є можливість заміни на замок з ключем ELK-ERP (опція)



→ Корпус оснащений комплектом заземлення

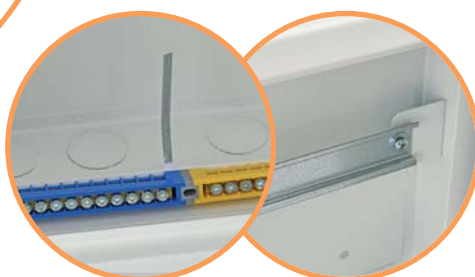

→ Корпус оснащений монтажними шинами TH35x7 і клемми PE/N

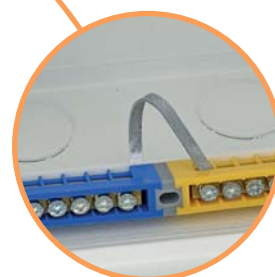

→ Передбачена можливість з'єднання клеми заземлення з корпусом шафи

Металеві шафи WRP (IP30)

Застосування - настінні шафи WRP використовуються в комерційних і промислових об'єктах для встановлення пристроїв модульного виконання та забезпечення належного захисту обладнання. Корпус оснащений поворотним фіксатором (ELP). Фіксатор можна замінити на замок з ключем, який запобігає несанкціонованому доступу (наприклад, обмежений доступ до шафи).

Технічні характеристики:

Ступінь захисту	IP30
Клас ізоляції	I
Механічна стійкість	IK08
Номинальна напруга Un	400 V AC
Робоча температура	-25°C ... +60°C
Колір	Білий RAL 9016
Матеріал (корпус/дверцята)	Сталь
Матеріал фальшпанелі	Пластик
Відповідність стандартам	PN-EN 62208:2011 PN-EN 61439-1:2011

Розподільні щити WRP 12 навісного монтажу

Тип	Код	К-сть рядів/ модулів	Шини PE/N	Габаритні розміри (ВхШхГ) (мм)	Вага (кг)	Пакування (шт.)
WRP12-1	1101375	1x12 (12мод.)	1x11 / 1x11	297 x 313 x 120	4,0	1/1
WRP12-2	1101376	2x12 (24мод.)	1x24 / 2x11	435 x 313 x 120	5,3	1/1
WRP12-3	1101377	3x12 (36мод.)	1x24 / 3x11	570 x 313 x 120	6,6	1/1
WRP12-4	1101378	4x12 (48мод.)	1x24 / 4x11	705 x 313 x 120	7,7	1/1
WRP12-5	1101379	5x12 (60мод.)	1x24 / 5x11	840 x 313 x 120	9,0	1/1
WRP12-6	1101380	6x12 (72мод.)	1x24 / 6x11	975 x 313 x 120	10,3	1/1

Розподільні щити WRP 18 навісного монтажу

Тип	Код	К-сть рядів/ модулів	Шини PE/N	Габаритні розміри (ВхШхГ) (мм)	Вага (кг)	Пакування (шт.)
WRP18-1	1101381	1x18 (18мод.)	1x11 / 1x11	297 x 441 x 120	5,1	1/1
WRP18-2	1101382	2x18 (36мод.)	1x24 / 2x11	435 x 441 x 120	6,4	1/1
WRP18-3	1101383	3x18 (54мод.)	1x24 / 3x11	570 x 441 x 120	8,0	1/1
WRP18-4	1101384	4x18 (72мод.)	1x24 / 4x11	705 x 441 x 120	10,2	1/1
WRP18-5	1101385	5x18 (90мод.)	1x24 / 5x11	840 x 441 x 120	11,8	1/1
WRP18-6	1101386	6x18 (108мод.)	1x24 / 6x11	975 x 441 x 120	13,1	1/1

Акcesуари

Тип	Код	Опис	Вага (кг)	Пакування (шт.)
EPLMB	1101278	Заглушка для гвинтів	0,007	100
ELK-ERP	1101279	Замок з ключем	0,056	1/10
ELP	1101280	Поворотний фіксатор	0,012	1/10
ERP-N1	1101281	Шина N 11 мод. 10мм ² (синя)	0,044	1/10
ERP-N2	1101282	Шина N 24 мод. 10мм ² (синя)	0,090	1/10
ERP-PE1	1101283	Шина PE 11 мод. 10мм ² (жовта)	0,044	1/10
ERP-PE2	1101284	Шина PE 24 мод. 10мм ² (жовта)	0,090	1/10



ELP



ELK-ERP



ERP-N1



ERP-PE1



ERP-PE2

Особливості:

- настінні шафи WRP виготовлені зі сталі, яка пофарбована порошковим методом у білий колір (RAL 9016);
- корпус оснащений монтажними рейками TH35x7,5, затискачами PE/N і пластиковими кришками (окремо для кожного ряду);
- в стандартній комплектації дверцята оснащені поворотним фіксатором (є можливість заміни на замок з ключем ELK-ERP - опція);
- в корпусі шафи нижні та верхні отвори під кабельні вводи зроблені за допомогою продавлювання;
- у задній частині корпусу є отвори для кріплення на стіну.



WRP 12-1



WRP 12-2



WRP 18-1



WRP 18-2

Габаритні розміри шаф WRP 12



WRP 18-3

WRP 12-3



WRP 18-3

WRP 12-3

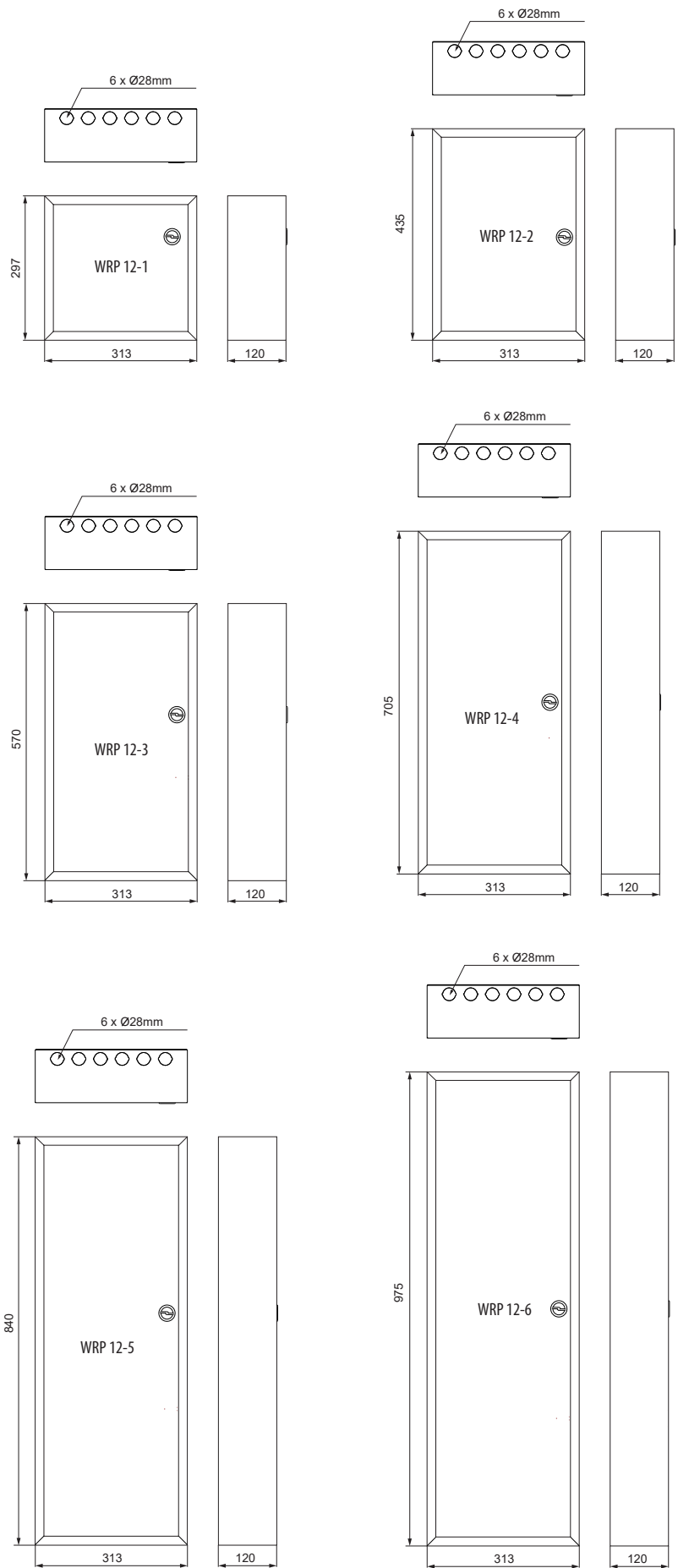

Габаритні розміри шаф WRP 18

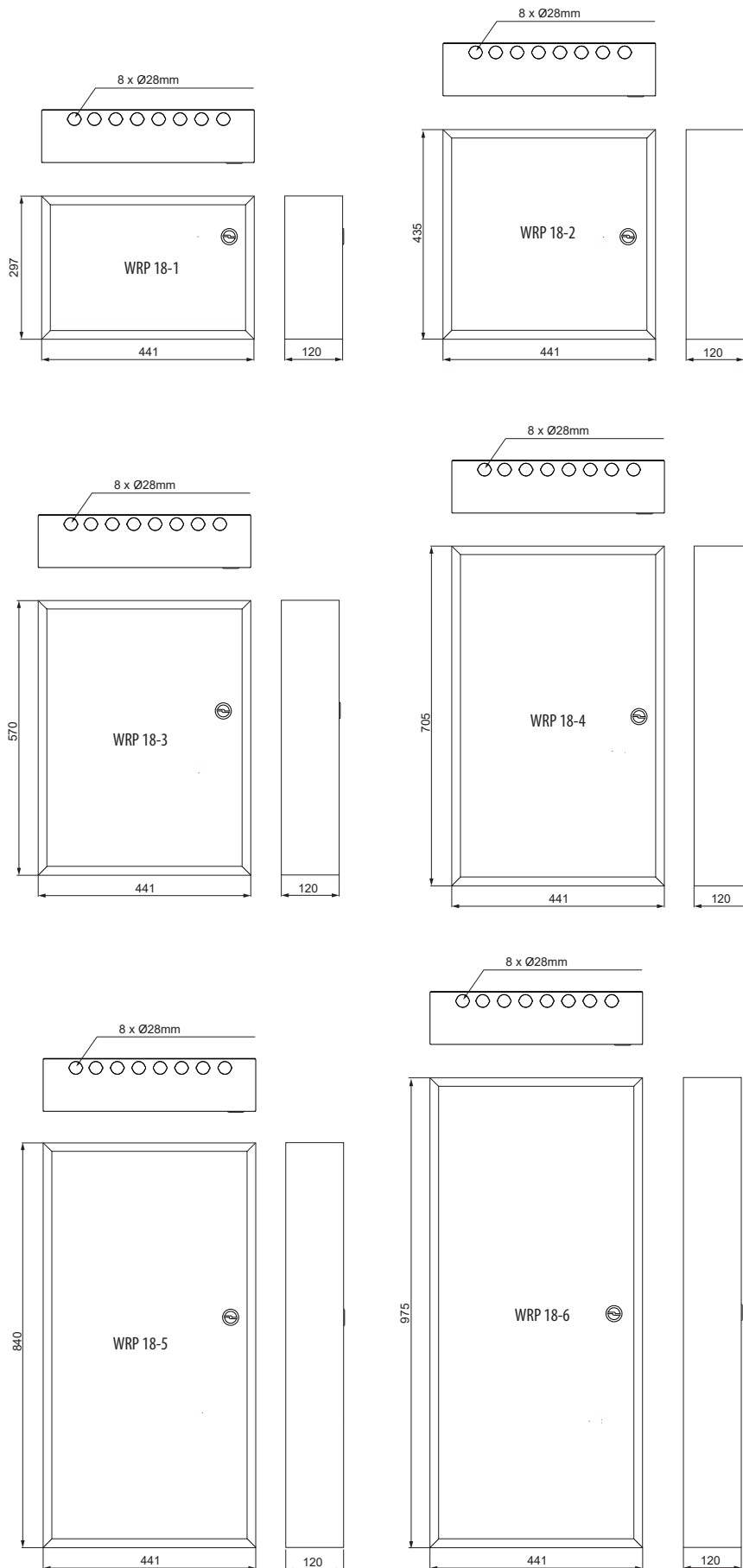

ETIBOX

Поліестерові розподільні коробки SB (IP66)



→ Кріплення розподільної коробки на поверхню здійснюється за допомогою дюбелів або саморізів



→ У комплект розподільної коробки входить монтажна панель з поліестеру

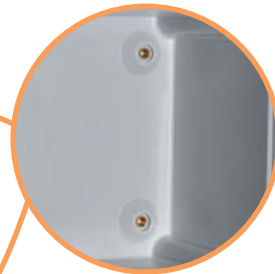

→ Кріплення монтажної панелі здійснюється за допомогою гвинтів і встановлених у корпус гайок



→ Для кріплення верхньої кришки передбачені зовнішні петлі SB-HIN



→ Кріплення верхньої кришки здійснюється чотирма гвинтами за допомогою плоскої викрутки.

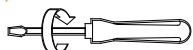

max. 2,1Nm

Верхня кришка має отвори для пломбування в закритому положенні



→ В асортименті розподільних коробок представлені дві версії: коробки з прозорою кришкою (SB-32..64) і коробки з сірою кришкою (SB-32..64G)



→ Для монтажу шафи на стіні використовується набір кріплень



→ Для забезпечення високої герметичності (IP66) використовується суцільнолитий поліуретановий ущільнювач

Розподільні коробки SB (IP66)

Застосування - розподільні коробки SB виконані з поліестеру армованого скловолокном зі ступенем захисту IP66. Коробки встановлюються за допомогою дюбелів або саморізів через передбачені отвори, що не порушує ступінь захисту. Коробки SB поставляються в комплекті з монтажною панеллю з поліестеру.

Технічні характеристики:	SB-.. (із прозорою кришкою)	SB-..G (із сірою кришкою)
Ступінь захисту	IP66	
Клас захисту	IK10	
Номинальна напруга Un	230/400 V AC, 1000 V DC	
Номинальний струм In	1000 A	
Робоча температура	-30 °C ... +60 °C	
Колір	Основа - сірий RAL 7035 Кришка - прозора	Основа та кришка - сірий RAL 7035
Клас горючості (UL94)	Основа - V0; Кришка - V2	Основа/кришка - V0
Стійкість до вогню і високої температури (GWFI)	Основа +960 °C; Кришка +750 °C	Основа/кришка +960 °C
Відповідність стандартам	IEC 62208	

Поліестерові розподільні коробки SB-.. (із прозорою кришкою)

Тип	Код	Габаритні розміри (ВхШхГ) (мм)	Вага (кг)	Пакування (шт.)
SB-32	1102500	180 x 270 x 170	1,25	1
SB-33	1102510	270 x 270 x 170	1,66	1
SB-43	1102511	270 x 360 x 170	1,85	1
SB-44	1102501	360 x 360 x 170	2,90	1
SB-63	1102512	270 x 540 x 170	3,20	1
SB-64	1102502	360 x 540 x 170	5,05	1

Монтажна панель входить до комплекту поставки.

Поліестерові розподільні коробки SB-..G (із сіркою кришкою)

Тип	Код	Габаритні розміри (ВхШхГ) (мм)	Вага (кг)	Пакування (шт.)
SB-32G	1102513	180 x 270 x 170	1,25	1
SB-33G	1102514	270 x 270 x 170	1,66	1
SB-43G	1102515	270 x 360 x 170	1,85	1
SB-44G	1102516	360 x 360 x 170	2,90	1
SB-63G	1102517	270 x 540 x 170	3,20	1
SB-64G	1102518	360 x 540 x 170	5,05	1

Монтажна панель входить до комплекту поставки.

Акcesуари

Тип	Код	Опис	Сумісність	Габаритні розміри (ВхШ) (мм)	Вага (кг)	Пакування (шт.)
SB-MP32	1102503	Монтажна панель	SB-32	127 x 236	0,16	5
SB-MP33	1102519		SB-33	218 x 218	0,25	5
SB-MP43	1102520		SB-43	218 x 308	0,35	5
SB-MP44	1102504		SB-44	310 x 330	0,71	5
SB-MP63	1102521		SB-63	200 x 488	0,55	5
SB-MP64	1102505		SB-64	308 x 510	0,88	5
SB-H400	1102506	Комплект настінного кріплення (4 шт.)	SB	-	0,20	1
SB-HIN	1102507	Зовнішні петлі	SB	-	0,01	1



SB-MP.



SB-H400



SB-HIN

Особливості:

- стійкість до УФ випромінювання;
- ступінь захисту IP66;
- стійкість до хімічного впливу;
- номінальний струм до 1000А;
- самозатухаючий матеріал.

SB-32



SB-32G

SB-44



SB-44G

SB-64



SB-64G

Габаритні розміри SB (IP66)

SB-32



SB-32G

SB-32

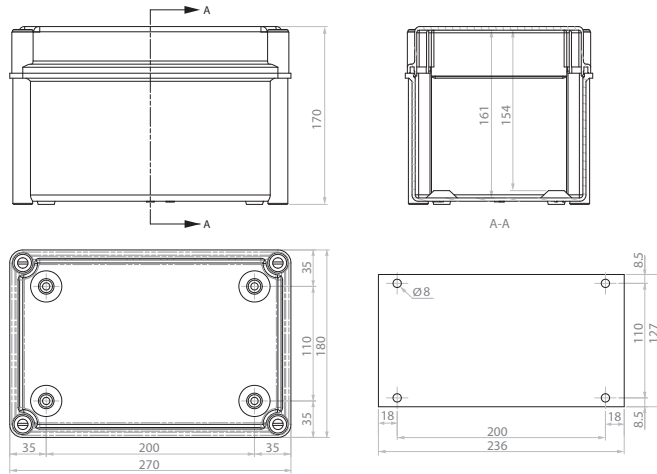

SB-33



SB-33G

SB-33

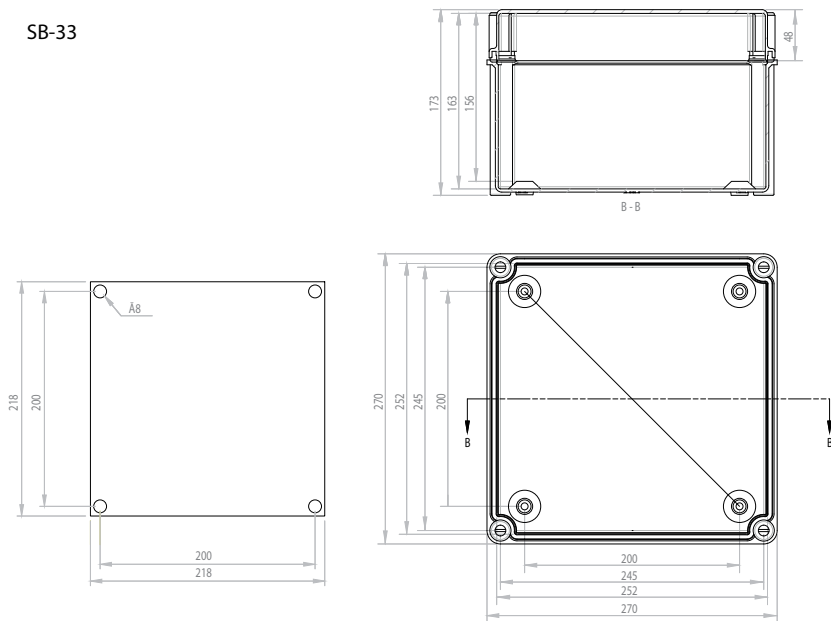

SB-43



SB-43G

SB-43

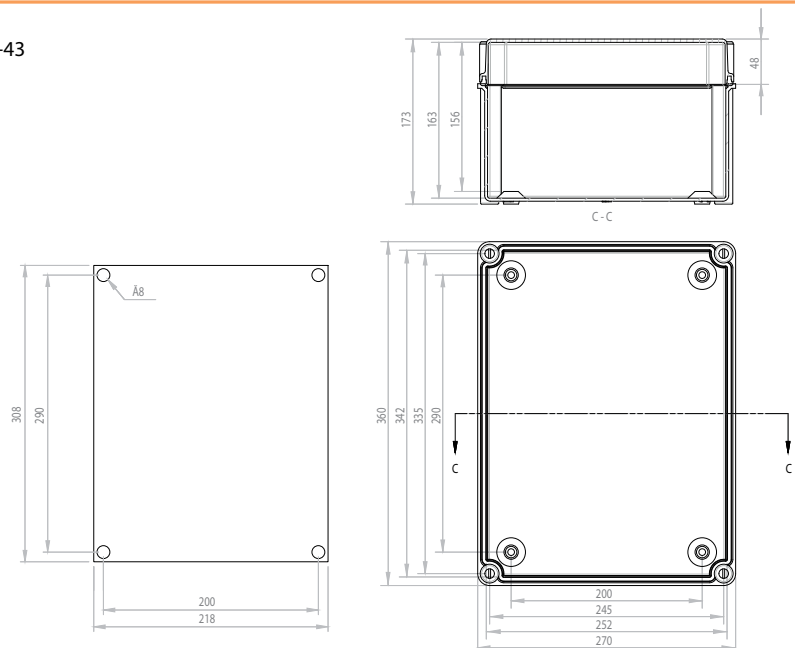

Розподільні коробки

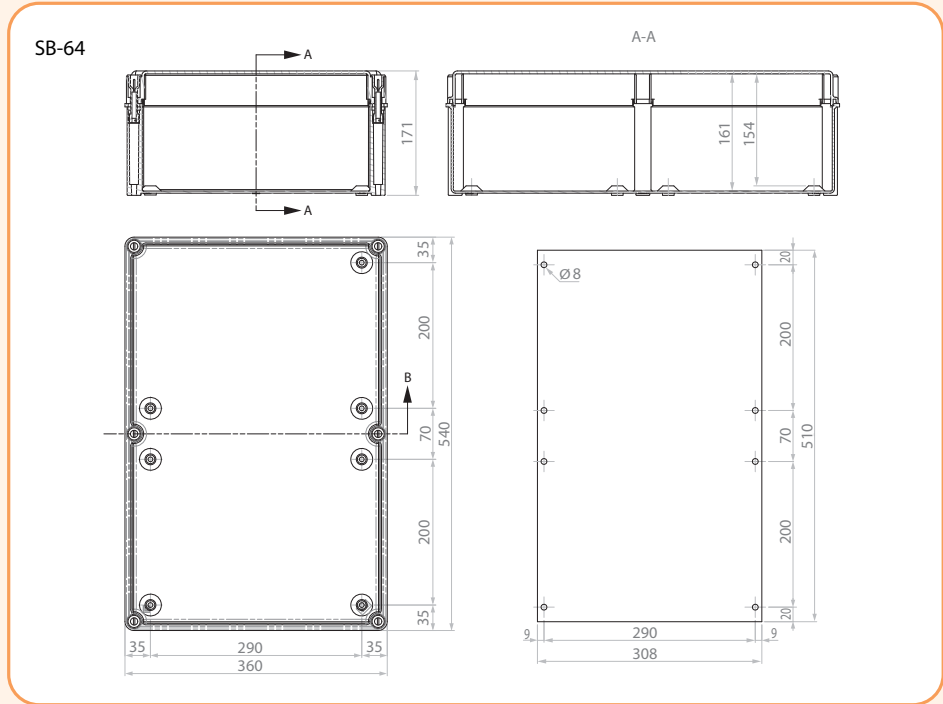
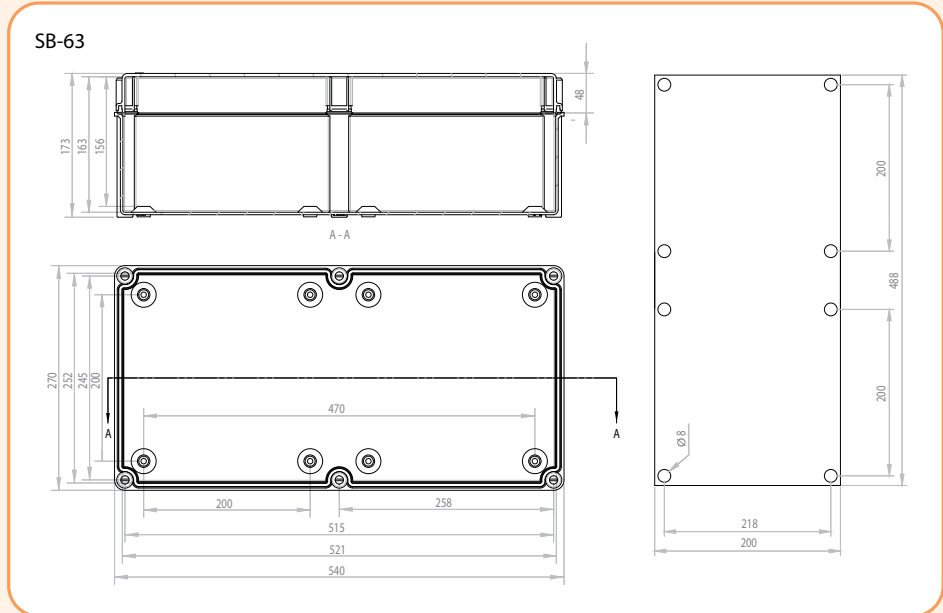
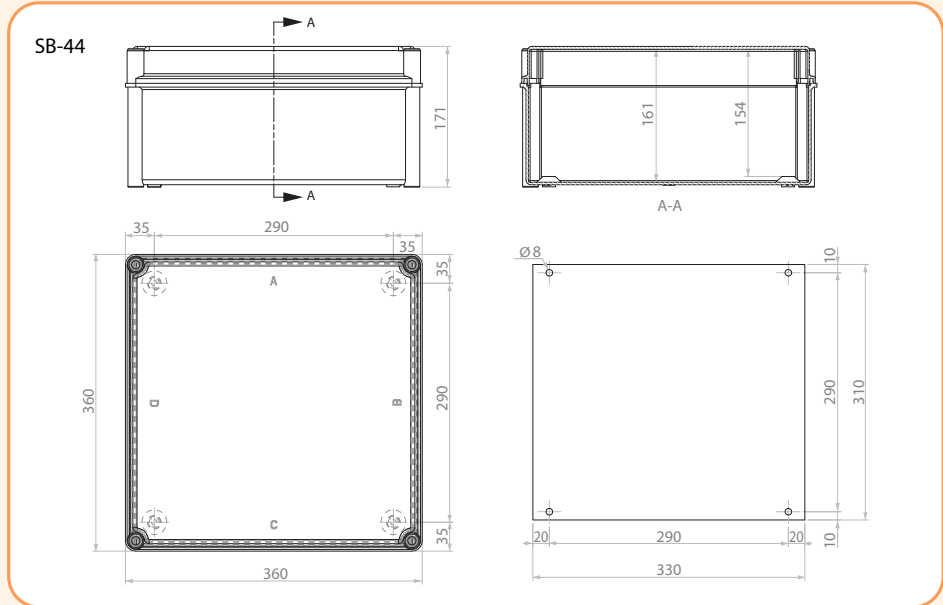

Поліестерові шафи EPC (IP66)

→ Використання пластикових штифтів петель виключає можливість виникнення корозії та іржі.
Установка штифтів для кріплення дверцят не потребує використання спеціального інструменту.
Кут відкриття дверцят 180° забезпечує легкий доступ до обладнання



→ Високу герметичність забезпечують спеціальні пластикові упори (Anti-bow system) в комплекті з поліуретановим ущільнювачем (робочий діапазон температури ущільнювача від -30°C до +70°C)

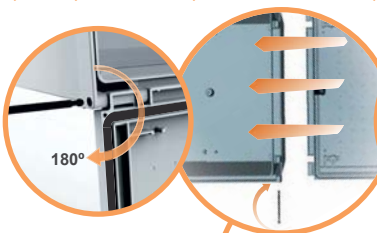

→ Монтажні панелі для установки обладнання не входять в комплект поставки і поставляються окремо в двох варіантах: поліестерові та металеві



→ Стандартна комплектація містить пластиковий двопелюстковий замок з можливістю пломбування. Кут повороту 90°. Стандартний замок може бути замінений на версію з металевим ключем

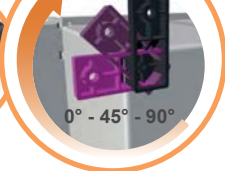

→ Для монтажу шафи на стіні використовується набір кріплень. Можливі три варіанти кута установки кріплень і два варіанти монтажу (спереду і ззаду)



→ Шафи мають можливість об'єднання в групи для створення систем розподілу за допомогою з'єднувальних фланців



→ Додаткові внутрішні дверцята EPC-ID застосовуються для установки світло-сигнальних пристроїв і елементів управління (кнопок і т.п.)



→ Шафи мають спеціальні захисні бортики. Перший перешкоджає попаданню вологи з даху шафи при відкритті дверцят, другий - захищає ущільнювач від взаємодії з водою, яка негативно впливає на характеристики поліуретану при перепадах температури



→ Для монтажу шафи на стіні можна використовувати набір кріплень, які входять у комплект поставки, без порушення герметичності за рахунок використання окремих каналів, ізольованих від внутрішнього простору шафи



→ Додатковий аксесуар EPC-DH-145 дозволяє обмежити і зафіксувати кут відкриття дверцят зі 180° до 145°



→ Для забезпечення природної вентиляції і відводу тепла в шафах передбачені два види модулів EPC-VDS/VDL

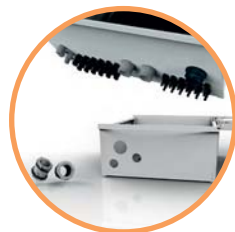

→ Для забезпечення ступеня герметичності IP66 застосовуються кабельні вводи серії M



→ Для монтажу шафи на опори ЛЕП і стовпи використовується комплект кріплень EPC-PFK-X

Поліестерові шафи EPC армовані скловолокном (IP66)

Застосування - поліестерові шафи EPC призначені для установки під відкритим небом, в несприятливих кліматичних умовах. Шафи стійкі до впливу ультрафіолету, не підтримують горіння і не містять галогенів. Також їх можливо використовувати для PV систем та у важких промислових і кліматичних умовах експлуатації. Стійкі до впливу дощу, снігу, пилу і хімічних речовин.



→ Поліестерові шафи мають подвійну ізоляцію, клас II (не потребують заземлення), 1000V AC - 1500V DC.



→ Без використання металевих деталей. Відсутність корозії



→ Ступінь захисту від вологі і пилу IP66 (IEC-62208); використовуються гідрофобні матеріали (не вбирають вологу)



→ Шафи виконані з термостійкого матеріалу. Не деформуються при великих коливаннях температури і не втрачають міцність при низьких температурах



→ Шафи EPC мають можливість об'єднання в групи і системи за допомогою з'єднувальних фланців

→ Термін експлуатації поліестерових шаф не менше 30 років, що значно вище, ніж у металевих. Тому даними шафами можна замінити навіть шафи з нержавіючої сталі



→ Всі компоненти виготовляються з матеріалів, що перероблюються відповідно до європейського стандарту обмеження вмісту шкідливих речовин RoHS



→ Високий ступінь механічної стійкості IK-10 (IEC - 62208), витримують удари силою до 20 кДж



→ Шафи стійкі до впливу ультрафіолету



→ Колір RAL7035



→ Стійкі до високої температури. Виготовлені зі спеціального негорючого самозагасаючого матеріалу, армованого скловолокном (не містять галогенів)



EPC 30-25-14

Технічні характеристики:

Ступінь захисту	IP66
Клас захисту	IK10
Клас ізоляції	II
Номинальна напруга Un	1000 V AC, 1500 V DC
Матеріал (корпус/уцільнювач)	армований скловолокном поліестер / поліуретан
Стійкість до ультрафіолету	Так
Робоча температура	-30 °C ... +120 °C
Колір	Сірий RAL 7035
Стійкість до вогню і високої температури: (GWFI)	+960 °C
Відповідність стандартам	IEC 62208

Параметри	EPC 30-25-14	EPC 40-30-20	EPC 40-40-20	EPC 50-40-20	EPC 60-40-23	EPC 60-50-23	EPC 80-30-23	EPC 80-60-30
Зовнішні габарити								
Висота (мм)	300	400	400	500	600	600	800	800
Ширина (мм)	250	300	400	400	400	500	300	600
Глибина (мм)	140	200	200	200	230	230	230	300
Внутрішні габарити								
Висота (мм)	273	373	373	473	573	573	773	773
Ширина (мм)	207	257	357	357	357	457	257	557
Глибина (мм)	123	183	183	183	213	213	213	283
Інші параметри								
Кількість замків	1	2	2	2	2	2	2	2
Кількість дод. фіксаторів (anti-blow system)	1	1	2	2	2	2	2	2
Кількість точок кріплення монтажної панелі	4	5	5	6	6	6	4	7
Потужність розсіювання P _{de} (t° = 40 °C) (Вт)	36,2	58,8	72,6	82,9	99,4	117	103	185
Вага (кг)	1,93	3,6	4,35	5,25	7,13	7,93	6,4	12,65
Монтажні панелі (поліестерові)	EPC-PMP 30-25	EPC-PMP 40-30	EPC-PMP 40-40	EPC-PMP 50-40	EPC-PMP 60-40	EPC-PMP 60-50	EPC-PMP 80-30	EPC-PMP 80-60
Висота (мм)	262	360	360	460	558	558	756	756
Ширина (мм)	198	248	348	348	348	448	248	548
Товщина (мм)	3	3	3	3	3	3	3	4
Вага (кг)	0,38	0,59	0,87	1,09	1,3	1,75	1,46	2,78
Монтажні панелі (металеві)	EPC-MPP 30-25	EPC-MPP 40-30	EPC-MPP 40-40	EPC-MPP 50-40	EPC-MPP 60-40	EPC-MPP 60-50	EPC-MPP 80-30	EPC-MPP 80-60
Висота (мм)	262	360	360	460	558	558	756	756
Ширина (мм)	198	248	348	348	348	448	248	548
Товщина (мм)	2	2	2	2	2	2	2	2
Вага (кг)	0,79	1,3	1,9	2,2	3	3,6	3,26	6,4

Поліестерові шафи EPC армовані скловолоконном (IP66)



EPC-30-25-14



EPC 50-40-20

Шафи поліестерові EPC IP66 (із суцільними дверцятами)

Тип	Код	Опис	Габаритні розміри (мм)			Вага (кг)	Пакування (шт.)
			Висота	Ширина	Глибина		
EPC 30-25-14	1102600	Шафа з суцільними дверцятами (поліестер, ІК10); можлива установка замка з ключем (опціонально); в комплект поставки входять кріпильні аксесуари для установки в цегляні стіни, пластикові штифти петель для кріплення дверцят, двопелюстковий замок з ключем.	300	250	140	1,93	1
EPC 40-30-20	1102601		400	300	200	3,60	1
EPC 40-40-20	1102602		400	400	200	4,35	1
EPC 50-40-20	1102603		500	400	200	5,25	1
EPC 60-40-23	1102604		600	400	230	7,13	1
EPC 60-50-23	1102605		600	500	230	7,93	1
EPC 80-30-23	1102606		800	300	230	6,40	1
EPC 80-60-30	1102607		800	600	300	12,65	1

Увага! Монтажна панель в комплект поставки не входить.



Комплект поставки:

- Шафа з дверцятами
- Штифти для кріплення дверцят
- набір кріплень на стіну (х 4шт.)
- Стандартний двопелюстковий замок з ключем

Аксесуари до поліестерових шаф EPC



EPC-PMP 60-40

Монтажна панель EPC-PMP (поліестерова)

Тип	Код	Опис	Габаритні розміри (мм)			Вага (кг)	Пакування (шт.)
			Висота	Ширина	Товщина		
EPC-PMP 30-25	1102616	Поліестерова панель	262	198	3	0,38	1
EPC-PMP 40-30	1102617	Поліестерова панель	360	248	3	0,59	1
EPC-PMP 40-40	1102618	Поліестерова панель	360	348	3	0,87	1
EPC-PMP 50-40	1102619	Поліестерова панель	460	348	3	1,09	1
EPC-PMP 60-40	1102620	Поліестерова панель	558	348	3	1,30	1
EPC-PMP 60-50	1102621	Поліестерова панель	558	448	3	1,75	1
EPC-PMP 80-30	1102622	Поліестерова панель	756	248	3	1,46	1
EPC-PMP 80-60	1102623	Поліестерова панель	756	548	4	2,78	1



EPC-MMP 60-40

Монтажна панель EPC-MMP (металева)

Тип	Код	Опис	Габаритні розміри (мм)			Вага (кг)	Пакування (шт.)
			Висота	Ширина	Товщина		
EPC-MMP 30-25	1102624	Металева панель	262	198	2	0,79	1
EPC-MMP 40-30	1102625	Металева панель	360	248	2	1,30	1
EPC-MMP 40-40	1102626	Металева панель	360	348	2	1,90	1
EPC-MMP 50-40	1102627	Металева панель	460	348	2	2,20	1
EPC-MMP 60-40	1102628	Металева панель	558	348	2	3,00	1
EPC-MMP 60-50	1102629	Металева панель	558	448	2	3,60	1
EPC-MMP 80-30	1102630	Металева панель	756	248	2	3,26	1
EPC-MMP 80-60	1102631	Металева панель	756	548	2	6,40	1

Поліестерові шафи EPC

Модульні шасі EPC-СНМ

Тип	Код	Опис	Кількість рядів (модулів)	Сумісність	Вага (кг)	Пакування (шт.)
EPC-СНМ-325	1102673	Комплект шасі для установки модульного обладнання включає: фронтальну панель з вирізами	2x10 (20 мод.)	EPC 30-25-14	1,15	1
EPC-СНМ-43	1102674	під обладнання, раму з DIN-рейками та фіксаторами	2x12 (24 мод.)	EPC 40-30-20	1,22	1
EPC-СНМ-44	1102675	(з можливістю регулювання по глибині). Глибина шасі	2x18 (36 мод.)	EPC 40-40-20	1,5	1
EPC-СНМ-54	1102676	(відстань між DIN-рейкою та фронтальною панеллю)	3x18 (54 мод.)	EPC 50-40-20	1,8	1
EPC-СНМ-64	1102677	регулюється в діапазоні від 39 до 68 мм, що дозволяє	4x18 (72 мод.)	EPC 60-40-23	2,32	1
EPC-СНМ-65	1102678	встановлювати на них обладнання різних габаритних	4x24 (96 мод.)	EPC 60-50-23	2,62	1
EPC-СНМ-83	1102679	розмірів.	5x14 (70 мод.)	EPC 80-30-23	2,22	1
EPC-СНМ-86	1102680		5x29 (145 мод.)	EPC 80-60-30	4,37	1



EPC-СНМ

Додаткові внутрішні дверцята EPC-ID

Тип	Код	Опис	Габаритні розміри (мм)			Вага (кг)	Пакування (шт.)
			Висота	Ширина	Товщина		
EPC-ID 30-25	1102657	Додаткові внутрішні дверцята EPC-ID поставляються в комплекті зі стандартним двопелюстковим замком, рукояткою і монтажними аксесуарами. Дверцята застосовуються для установки світлосигнальних контрольних пристроїв, а також елементів управління (кнопок і т.п.)	280	230	17	0,45	1
EPC-ID 40-30	1102658		380	280		0,55	1
EPC-ID 40-40	1102659		380	380		0,65	1
EPC-ID 50-40	1102660		480	380		0,75	1
EPC-ID 60-40	1102661		580	380		0,85	1
EPC-ID 60-50	1102662		580	480		0,95	1
EPC-ID 80-30	1102663		780	280		1,1	1
EPC-ID 80-60	1102664		780	580		2	1



EPC-ID 80-60

Зовнішні аксесуари

Комплекти кріплення шаф EPC

Тип	Код	Опис	Сумісність	Вага (кг)	Пакування (шт.)
EPC-WM*	1102636	Комплект настінного кріплення (4 шт., фронт. монтаж)	EPC	0,09	1
EPC-WMR	1102651	Комплект настінного кріплення (4 шт., монтаж позаду)		0,09	1
EPC-PFK-X3	1102653	Комплект кріплення на стовп EPC-PFK-X3	EPC 30-25, 40-30, 80-30	0,41	1
EPC-PFK-X4	1102654	Комплект кріплення на стовп EPC-PFK-X4	EPC 40-40, 60-40, 50-40	0,506	1
EPC-PFK-X5	1102655	Комплект кріплення на стовп EPC-PFK-X5	EPC 60-50	0,603	1
EPC-PFK-X6	1102656	Комплект кріплення на стовп EPC-PFK-X6	EPC 80-60	0,713	1

* Комплект настінного кріплення EPC-WM призначений для монтажу шафи на стіну. Установка самого кріплення на шафу здійснюється з фронтального боку через окремі ізолювані канали. Для монтажу шаф потрібна викрутка довжиною від 20 до 30см.

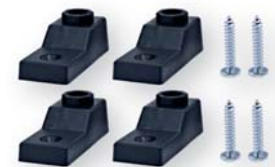

EPC-WM



EPC-WMR

EPC-PFK-X3

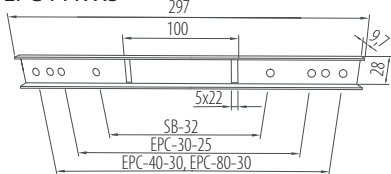

EPC-PFK-X4

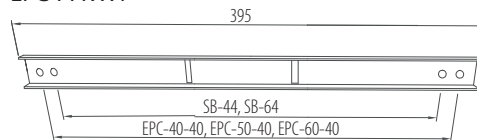

EPC-PFK-X5

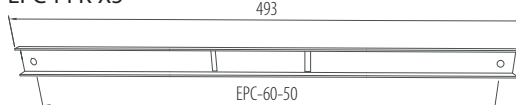

EPC-PFK-X6

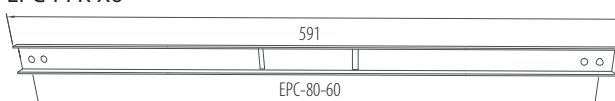

EPC-PFK-X3



EPC-PFK-X5



EPC-DL10

EPC-LK



EPC-VDS

EPC-VDL



EPC-DH-145

EPC-FI

Акcesуари

Тип	Код	Опис	Габаритні розміри (мм)			Вага (кг)	Пакування (шт.)
			Висота	Ширина	Глибина		
EPC-DL10	1102632	Замок двопелюстковий	50	20	20	0,04	1
EPC-LK	1102633	Замок з ключем	50	40	20	0,07	1
EPC-VDS*	1102634	Модуль вентиляції IP54 (міні)	28	25	20	0,01	2
EPC-VDL*	1102635	Модуль вентиляції IP54 (великий)	68	50	23	0,03	2
EPC-DH-145	1102637	Обмежувач відкриття дверцят	6	1	1	0,01	1
EPC-FI	1102652	Анкер латунний (M5x11) (4 шт.)	11	5	5	0,001	1

* Модулі EPC-VDS/VDL призначені для природної вентиляції і тепловідведення шафи. Для правильної роботи необхідно встановлювати по два модулі на кожну шафу по діагоналі (EPC-VDS для EPC 30-25 ... EPC 60-40/EPC-VDL для EPC 60-50 ... EPC 80-60).

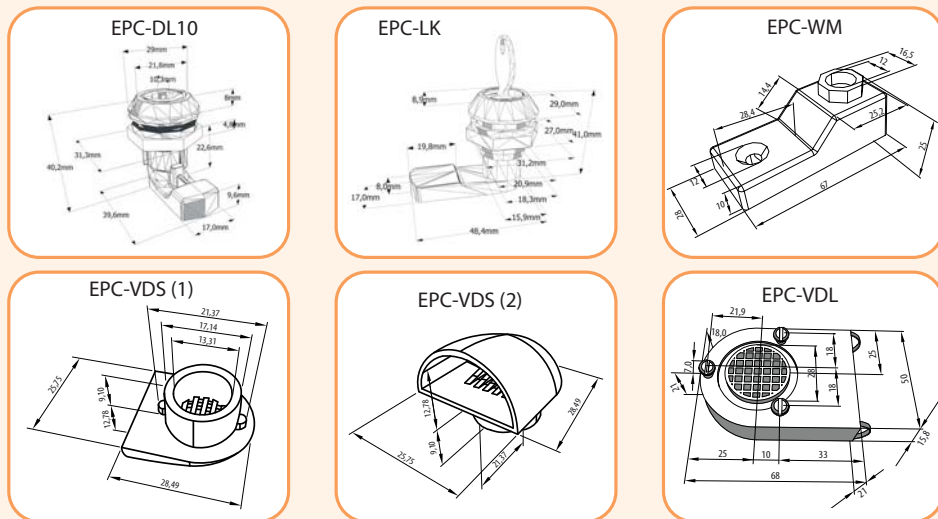

З'єднувальні фланці EPC-CF



EPC-CF-B 35x15

Застосування - з'єднувальні фланці призначені для з'єднання шаф між собою для створення промислових систем розподілу.

З'єднувальні фланці EPC-CF

Тип	Код	Опис	Габаритні розміри (мм)			Вага (кг)	Пакування (шт.)
			Висота	Ширина	Глибина		
EPC-CF-A 23x10	1102638	З'єднувальний фланець	230	100	28	0,15	1
EPC-CF-B 35x15	1102639	З'єднувальний фланець	350	150	29	0,19	1
EPC-CF-C 35x15	1102640	З'єднувальний фланець	350	150	16,6	0,24	1

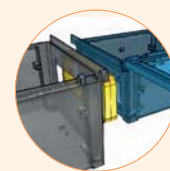
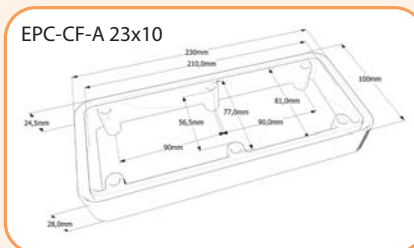

Увага! Фланець EPC-CF-A сумісний із шафами: EPC 30-25, 40-30, 80-30

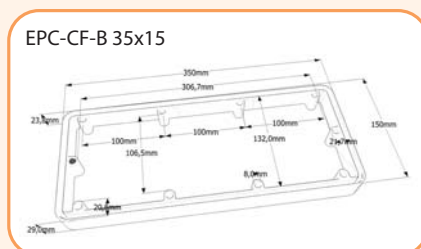

Увага! Фланець EPC-CF-B сумісний із шафами: EPC 40-40, 50-40, 60-40, 60-50, 80-60

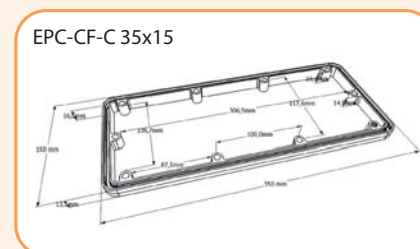

Увага! Фланець EPC-CF-C сумісний із шафами: EPC 80-30, 80-60

Варіанти з'єднань EPC-CF

(A)

EPC-CF-A 23x10

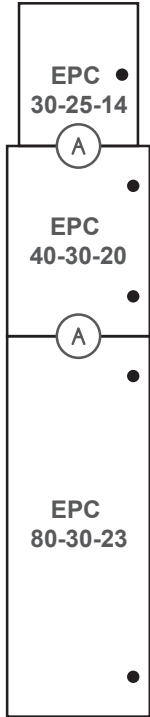

(B)

EPC-CF-B 35x15

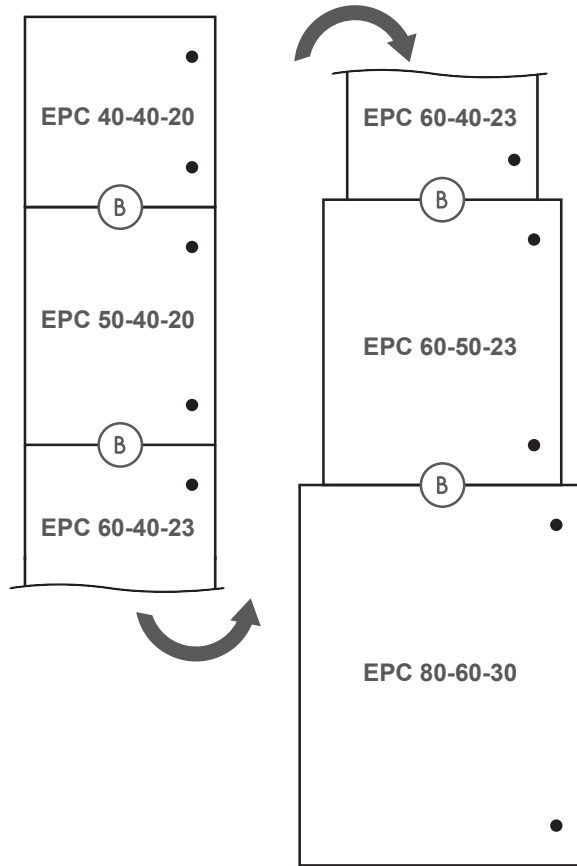

(C)

EPC-CF-C 35x15

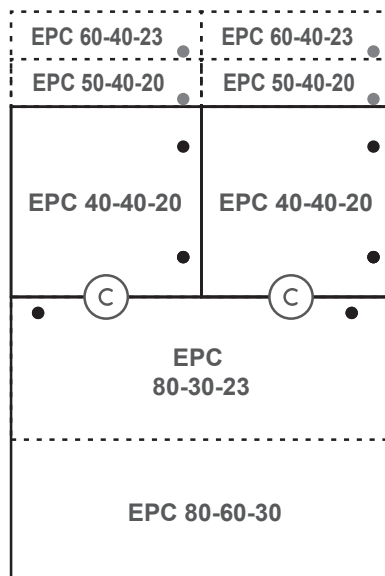

Габаритні розміри шаф EPC

EPC 30-25-14

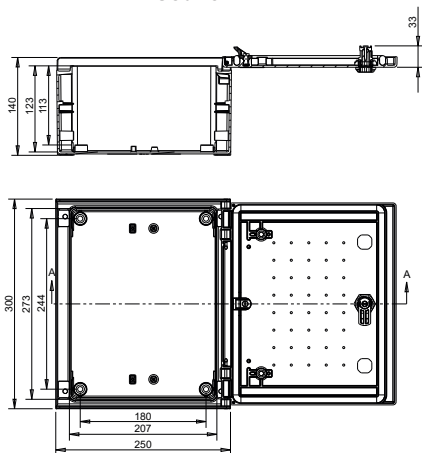

EPC 40-30-20

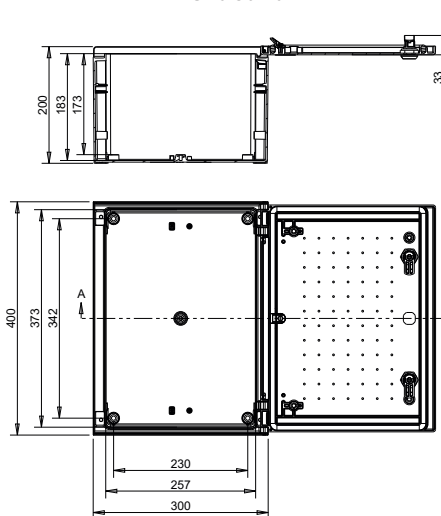

EPC 40-40-20

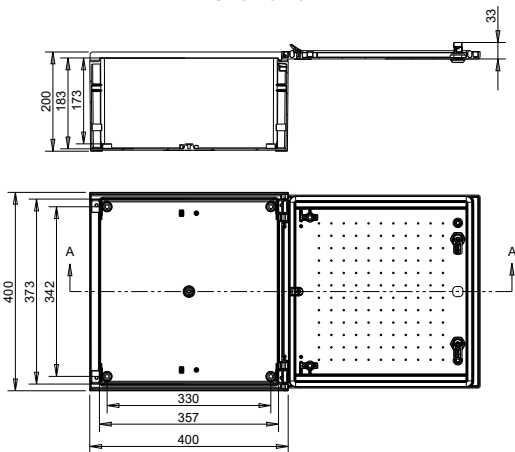

EPC 50-40-20

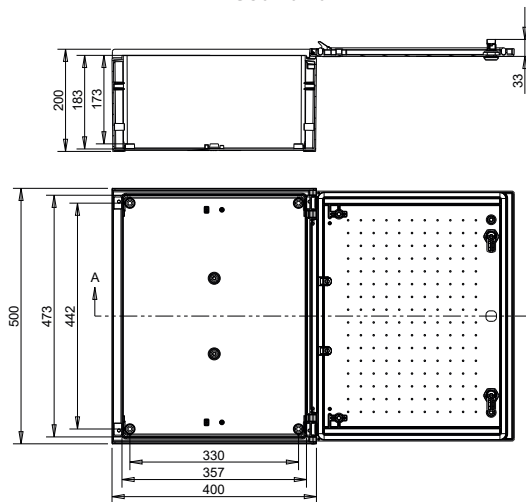

EPC 60-40-23

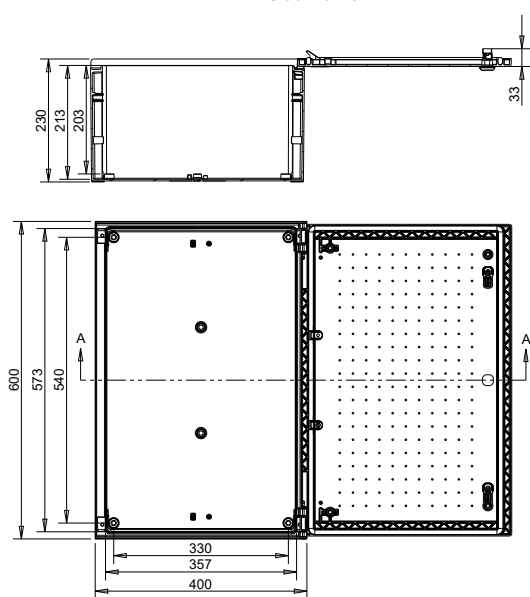

EPC 60-50-23

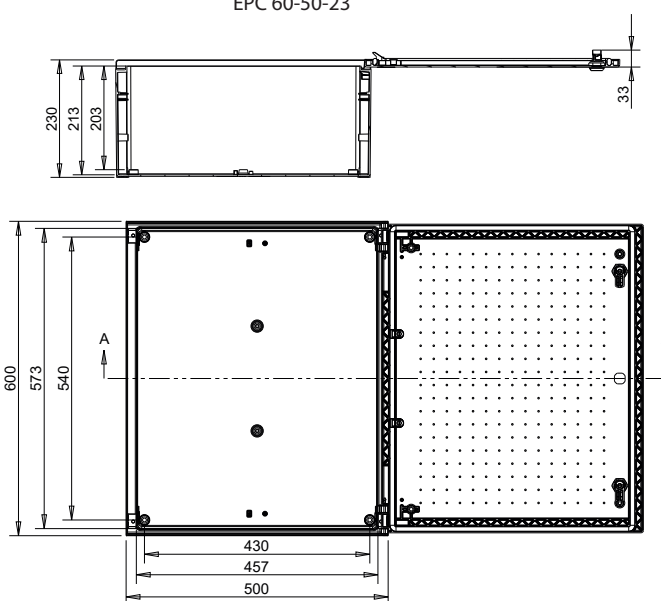

EPC 80-30-23

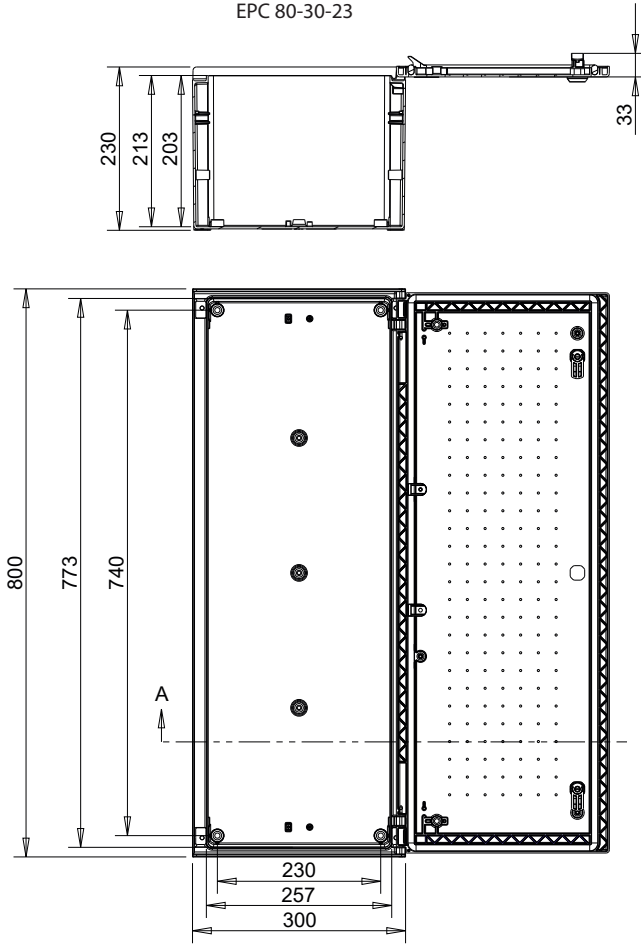

EPC 80-60-30

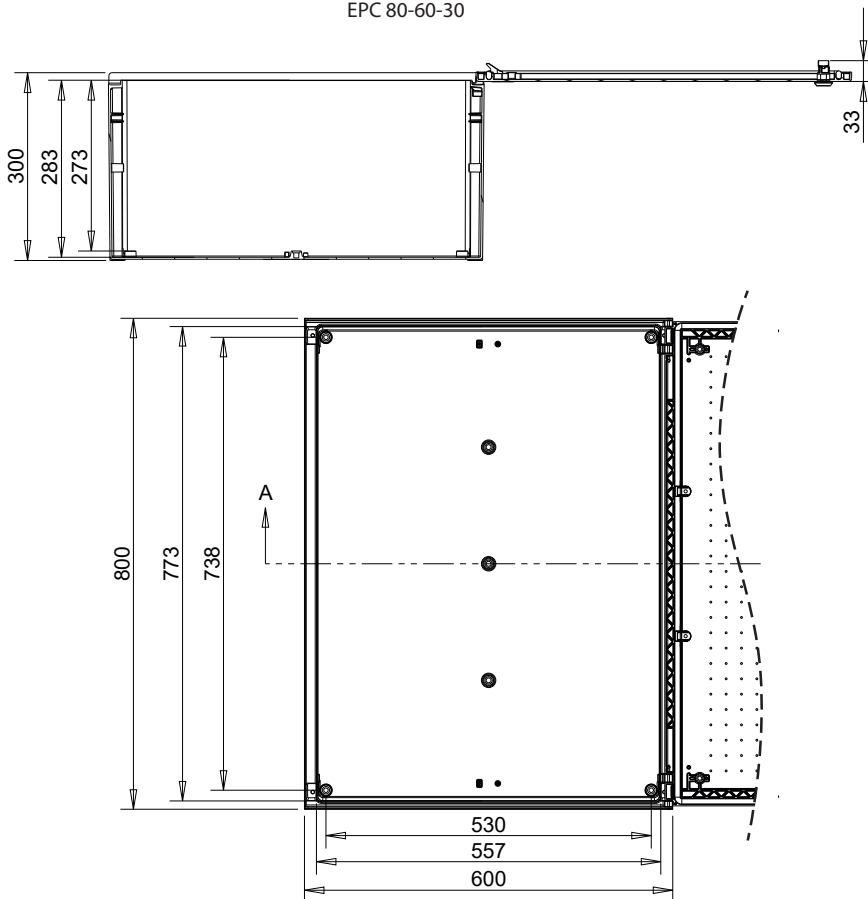

Поліестерові армовані шафи KVR (IP 44, IP 54)



→ Посилена ребрами жорсткості поверхня корпусу перешкоджає розміщенню рекламних наклейок



→ Можливість зняття дверцят і елементів цоколя без використання додаткового інструменту

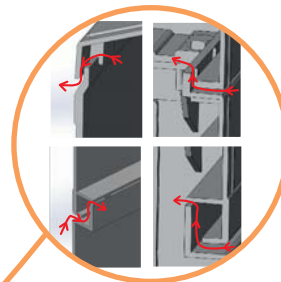

→ Природна вентиляція шафи запобігає скупченню вологи всередині



→ Замок з триточковим фіксатором дверцят. Можливість комплектації металевими або пластиковими направляючими



→ Можливість блокування замком

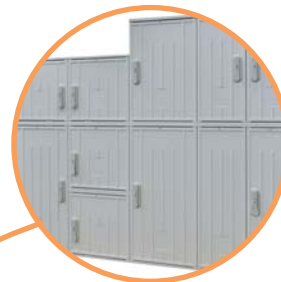

→ Модульна конструкція дозволяє комбінувати різні типи корпусів і робити заміну окремих елементів шафи



→ Кут відкриття дверцят 180°



→ Можливість установки на опори ЛЕП, мачти



→ Можливість установки дверцят як з правого, так і з лівого боку

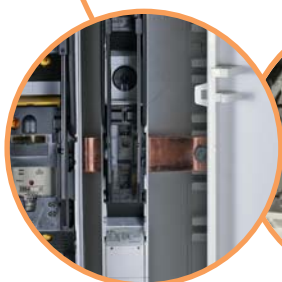

→ Тривірневий тримач шин дає можливість їх встановлення на різній висоті

ETIBOX

Поліестерові шафи KVR

Застосування - шафи серії KVR глибиною 320 мм виготовлені з армованого скловолокном поліестеру, який забезпечує високі ізоляційні та механічні властивості, а також не підтримує горіння. Матеріал шаф стійкий до ультрафіолетового випромінювання і не піддається корозії. Система природної вентиляції перешкоджає скученню конденсату всередині шафи. Застосовуються всередині приміщень (при необхідності можна підвести кабелі великого перерізу) і на вулиці при установці спільно з цоколем. Шафи KVR призначені для розподілу електроенергії в промисловості, електрифікації залізниць, розподілу телекомунікаційних та силових кабелів, а також вуличного освітлення.

Важливо - шафи серії KVR глибиною 320 мм виконані без дна зі ступенем захисту IP44.

Особливості:

- відсутність потреби заземлення корпусу;
- при відкритті дверцят не виступають за габаритну ширину шафи;
- можливість установки ревізійного вікна і пристроїв обліку споживання електроенергії;
- стійкість до ультрафіолетового випромінювання і механічних пошкоджень;
- тривалий термін експлуатації;
- можливість установки на опори ЛЕП, мачти;
- зручне бічне з'єднання шаф між собою;
- установка обладнання всередині як на шини, так і на монтажну панель або DIN-рейку.

Шафи KVR IP44 (без дна)

Шафи поліестерові армовані KVR IP44 (без дна)

Тип	Код	Опис	Габаритні розміри (ВхШхГ) (мм)	Вага (кг)	Пакування (шт.)
KVR 00	1601600	Одностворний	874 x 460 x 320	14,2	1
KVR 0	1601601	Одностворний	874 x 595 x 320	16,2	1
KVR 1	1601602	Двостворний	874 x 790 x 320	20,6	1
KVR 2	1601603	Двостворний	874 x 1120 x 320	26	1
KVR 01	1601604	Одностворний	1144 x 595 x 320	21	1
KVR 11	1601605	Двостворний	1144 x 790 x 320	26,5	1
KVR 21	1601606	Двостворний	1144 x 1120 x 320	33,5	1

Цоколь

Тип	Код	Сумісність	Габаритні розміри (ВхШхГ) (мм)	Вага (кг)	Пакування (шт.)
KVR-P 00	1601610	KVR 00	900 x 460 x 320	11,6	1
KVR-P 0	1601611	KVR 0, KVR 01	900 x 595 x 320	13,2	1
KVR-P 1	1601612	KVR 1, KVR 11	900 x 790 x 320	15,2	1
KVR-P 2	1601613	KVR 2, KVR 21	900 x 1120 x 320	17,8	1

Додаткові секції

Тип	Код	Сумісність	Габаритні розміри (ВхШхГ) (мм)	Вага (кг)	Пакування (шт.)
KVR-PE 00	1601620	KVR 00	261 x 460 x 320	4,6	1
KVR-PE 0	1601621	KVR 0, KVR 01	261 x 595 x 320	5,2	1
KVR-PE 1	1601622	KVR 1, KVR 11	261 x 790 x 320	6	1
KVR-PE 2	1601623	KVR 2, KVR 21	261 x 1120 x 320	7,4	1

Монтажні панелі (оцинковані)

Тип	Код	Сумісність	Габаритні розміри (ВхШхТ) (мм)	Вага (кг)	Пакування (шт.)
KVR-MP 00	1601630	KVR 00	765 x 435 x 2	5,2	4
KVR-MP 0	1601631	KVR 0	765 x 572 x 2	6,8	4
KVR-MP 1	1601632	KVR 1	765 x 764 x 2	9,2	4
KVR-MP 2	1601633	KVR 2	765 x 1095 x 2	13	4
KVR-MP 01	1601634	KVR 01	1035 x 572 x 2	6,8	4
KVR-MP 11	1601635	KVR 11	1035 x 764 x 2	9,2	4
KVR-MP 21	1601636	KVR 21	1035 x 1095 x 2	17	4

Короб для кабелю

Тип	Код	Сумісність	Довжина (мм)	Вага (кг)	Пакування (шт.)
KVR-FB 00	1601640	KVR 00	450	0,42	4
KVR-FB 0	1601641	KVR 0, KVR 01	585	0,58	4
KVR-FB 1	1601642	KVR 1, KVR 11	784	0,76	4
KVR-FB 2	1601643	KVR 2, KVR 21	1110	1	4



KVR 00

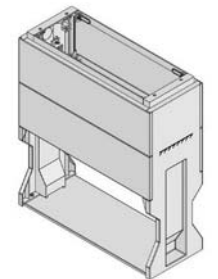

KVR-P 00

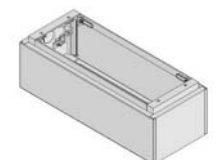

KVR-PE 00

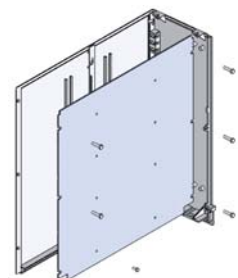

KVR-MP 1

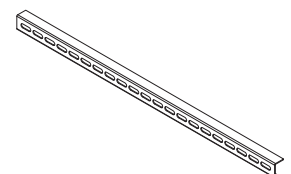

KVR-FB 0

Шафи KVR IP54

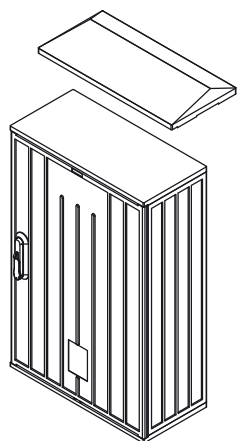

Застосування - шафи серії KVR глибиною 250мм і 320мм виготовлені з армованого скловолокном поліестеру, який забезпечує високі ізоляційні і механічні властивості, а також не підтримує горіння. Матеріал шаф стійкий до ультрафіолетового випромінювання і не піддається корозії. Система природної вентиляції перешкоджає скупченню конденсату всередині шафи. Корпуси висотою 800 мм підходять для системи збірних шин з відстанню 185 мм, а корпуси з глибиною 320 мм дозволяють установку великогабаритного устаткування.

Технічні характеристики:

Номинальна напруга Un	400 V
Номинальна напруга ізоляції	690 V
Клас горючості	V0
Ступінь захисту	IP54
Механічна стійкість	IK10
Клас захисту	II
Колір	RAL 7035
Робоча температура	-50 °C ... +85 °C
Відповідність стандартам	IEC/EN 62208:2011, IEC/EN 61439-5:2010

KVR-D 40-66-25 PR

1 2 3 4 5

1 - Кількість дверцят: (D - дводверні).

2 - Висота.

3 - Ширина.

4 - Глибина.

5 - Тип даху: P - плоский; S - похилий.

Тип дверцят: R - асиметричні праві; L - асиметричні ліві.

Шафи поліестерові армовані KVR однодверні глибиною 250мм

Тип	Код	Габаритні розміри (ВхШхГ) (мм)	К-сть дверцят	Тип даху
KVR 40-26-25P	1602100	411 x 265 x 250	1	Плоский
KVR 40-26-25S	1602101	436 x 265 x 250	1	Похилий
KVR 50-26-25P	1602102	514 x 265 x 250	1	Плоский
KVR 50-26-25S	1602103	539 x 265 x 250	1	Похилий
KVR 60-26-25P	1602104	617 x 265 x 250	1	Плоский
KVR 60-26-25S	1602105	642 x 265 x 250	1	Похилий
KVR 80-26-25P	1602106	823 x 265 x 250	1	Плоский
KVR 80-26-25S	1602107	848 x 265 x 250	1	Похилий
KVR 40-40-25P	1602108	411 x 397 x 250	1	Плоский
KVR 40-40-25S	1602109	436 x 397 x 250	1	Похилий
KVR 50-40-25P	1602110	514 x 397 x 250	1	Плоский
KVR 50-40-25S	1602111	539 x 397 x 250	1	Похилий
KVR 60-40-25P	1602112	617 x 397 x 250	1	Плоский
KVR 60-40-25S	1602113	642 x 397 x 250	1	Похилий
KVR 80-40-25P	1602114	823 x 397 x 250	1	Плоский
KVR 80-40-25S	1602115	848 x 397 x 250	1	Похилий
KVR 60-53-25P	1601687	617 x 529 x 250	1	Плоский
KVR 60-53-25S	1601807	642 x 529 x 250	1	Похилий
KVR 80-53-25P	1602116	823 x 529 x 250	1	Плоский
KVR 80-53-25S	1602117	848 x 529 x 250	1	Похилий
KVR 80-66-25P	1602118	823 x 662 x 250	1	Плоский
KVR 80-66-25S	1602119	848 x 662 x 250	1	Похилий

Шафи поліестерові армовані KVR однодверні глибиною 320мм

Тип	Код	Габаритні розміри (ВхШхГ) (мм)	К-сть дверцят	Тип даху
KVR 60-26-32 P	1602259	617 x 265 x 320	1	Плоский
KVR 60-26-32 S	1602260	642 x 265 x 320	1	Похилий
KVR 80-26-32 P	1602261	823 x 265 x 320	1	Плоский
KVR 80-26-32 S	1602262	848 x 265 x 320	1	Похилий
KVR 60-40-32 P	1602263	617 x 397 x 320	1	Плоский
KVR 60-40-32 S	1602264	642 x 397 x 320	1	Похилий
KVR 80-40-32 P	1602265	823 x 397 x 320	1	Плоский
KVR 80-40-32 S	1601800	848 x 397 x 320	1	Похилий
KVR 60-53-32 P	1602266	617 x 529 x 320	1	Плоский
KVR 60-53-32 S	1602267	642 x 529 x 320	1	Похилий
KVR 80-53-32 P	1602273	823 x 529 x 320	1	Плоский
KVR 80-53-32 S	1602274	848 x 529 x 320	1	Похилий
KVR 80-66-32 P	1602270	823 x 662 x 320	1	Плоский
KVR 80-66-32 S	1601805	848 x 662 x 320	1	Похилий

Поліестерові шафи KVR

Шафи поліестерові армовані KVR дводверні глибиною 250мм

Тип	Код	Габаритні розміри (ВхШхГ) (мм)	К-сть дверцят	Тип даху
KVR-D 40-80-25 P	1602128	411x794x250	2	Плоский
KVR-D 40-80-25 S	1602129	436x794x250	2	Похилий
KVR-D 50-80-25 P	1602130	514x794x250	2	Плоский
KVR-D 50-80-25 S	1602131	539x794x250	2	Похилий
KVR-D 60-80-25 P	1602132	617x794x250	2	Плоский
KVR-D 60-80-25 S	1602133	642x794x250	2	Похилий
KVR-D 80-80-25 P	1602134	823x794x250	2	Плоский
KVR-D 80-80-25 S	1602135	848x794x250	2	Похилий
KVR-D 60-106-25 P	1602136	617x1059x250	2	Плоский
KVR-D 60-106-25 S	1602137	642x1059x250	2	Похилий
KVR-D 80-106-25 P	1602138	823x1059x250	2	Плоский
KVR-D 80-106-25 S	1602139	848x1059x250	2	Похилий

Шафи поліестерові армовані KVR дводверні глибиною 320мм

Тип	Код	Габаритні розміри (ВхШхГ) (мм)	К-сть дверцят	Тип даху
KVR-D 60-80-32 P	1602275	617 x 794 x 320	2	Плоский
KVR-D 60-80-32 S	1602276	642 x 794 x 320	2	Похилий
KVR-D 80-80-32 P	1602277	823 x 794 x 320	2	Плоский
KVR-D 80-80-32 S	1602278	848 x 794 x 320	2	Похилий
KVR-D 60-106-32 P	1602279	617 x 1059 x 320	2	Плоский
KVR-D 60-106-32 S	1602280	642 x 1059 x 320	2	Похилий
KVR-D 80-106-32 P	1602281	823 x 1059 x 320	2	Плоский
KVR-D 80-106-32 S	1602282	848 x 1059 x 320	2	Похилий

Шафи поліестерові армовані KVR дводверні асиметричні глибиною 250мм

Тип	Код	Габаритні розміри (ВхШхГ) (мм)	К-сть дверцят	Тип даху
KVR-D 40-66-25 PR	1602140	411 x 662 x 250	2	Плоский
KVR-D 40-66-25 SR	1602141	436 x 662 x 250	2	Похилий
KVR-D 50-66-25 PR	1602142	514 x 662 x 250	2	Плоский
KVR-D 50-66-25 SR	1602143	539 x 662 x 250	2	Похилий
KVR-D 60-66-25 PR	1602144	617 x 662 x 250	2	Плоский
KVR-D 60-66-25 SR	1602145	642 x 662 x 250	2	Похилий
KVR-D 80-66-25 PR	1602146	823 x 662 x 250	2	Плоский
KVR-D 80-66-25 SR	1602147	848 x 662 x 250	2	Похилий

* Шафи мають співвідношення дверцят 264/398 мм (типи SR і PR) або 398/264 мм (типи SL і PL - за запитом)

Шафи поліестерові армовані KVR дводверні асиметричні глибиною 320мм

Тип	Код	Габаритні розміри (ВхШхГ) (мм)	К-сть дверцят	Тип даху
KVR-D 60-66-32 PR	1602283	617 x 662 x 320	2	Плоский
KVR-D 60-66-32 SR	1602284	642 x 662 x 320	2	Похилий
KVR-D 80-66-32 PR	1602285	823 x 662 x 320	2	Плоский
KVR-D 80-66-32 SR	1602286	848 x 662 x 320	2	Похилий

* Шафи мають співвідношення дверцят 264/398 мм (типи SR і PR) або 398/264 мм (типи SL і PL - за запитом)

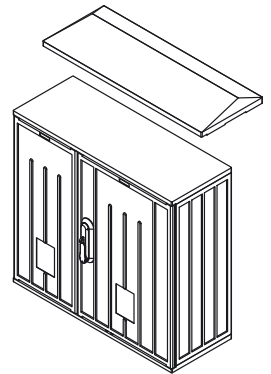
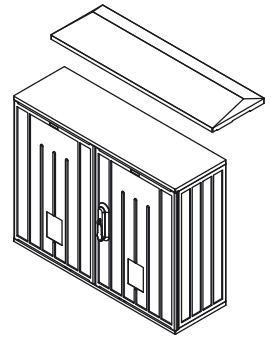

Акcesуари для шаф KVR

Додаткові секції для KVR глибиною 250мм

Тип	Код	Габаритні розміри (ВхШхГ) (мм)	Пак. (шт.)
KVR-25 PE 26	1602206	262 x 265 x 250	1
KVR-25 PE 40	1602207	262 x 397 x 250	1
KVR-25 PE 53	1601688	262 x 529 x 250	1
KVR-25 PE 66	1602208	262 x 662 x 250	1
KVR-25 PE 80	1602209	262 x 794 x 250	1
KVR-25 PE 106	1602210	262 x 1059 x 250	1

Цоколь для KVR глибиною 250мм

Тип	Код	Габаритні розміри (ВхШхГ) (мм)	Пак. (шт.)
KVR-25 P 26	1602211	907 x 265 x 250	1
KVR-25 P 40	1602212	907 x 397 x 250	1
KVR-25 P 53	1601689	907 x 529 x 250	1
KVR-25 P 66	1602213	907 x 662 x 250	1
KVR-25 P 80	1601841	907 x 794 x 250	1
KVR-25 P 106	1602214	907 x 1059 x 250	1

Додаткові секції для KVR глибиною 320мм

Тип	Код	Габаритні розміри (ВхШхГ) (мм)	Пак. (шт.)
KVR-32 PE 26	1602322	262 x 265 x 320	1
KVR-32 PE 40	1601801	262 x 397 x 320	1
KVR-32 PE 53	1602323	262 x 529 x 320	1
KVR-32 PE 66	1601803	262 x 662 x 320	1
KVR-32 PE 80	1602324	262 x 794 x 320	1
KVR-32 PE 106	1602325	262 x 1059 x 320	1

Цоколь для KVR глибиною 320мм

Тип	Код	Габаритні розміри (ВхШхГ) (мм)	Пак. (шт.)
KVR-32 P 26	1602326	907 x 265 x 320	1
KVR-32 P 40	1601802	907 x 397 x 320	1
KVR-32 P 53	1602327	907 x 529 x 320	1
KVR-32 P 66	1601804	907 x 662 x 320	1
KVR-32 P 80	1602328	907 x 794 x 320	1
KVR-32 P 106	1602329	907 x 1059 x 320	1

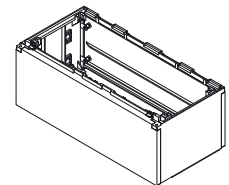

KVR-PE

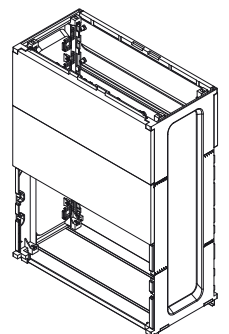

KVR-P

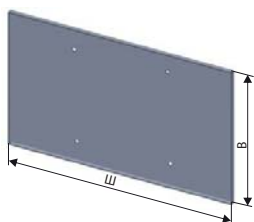

KVR-MMP

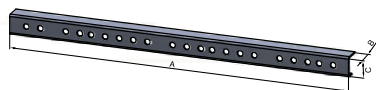

KVR-FB



KVR-PH

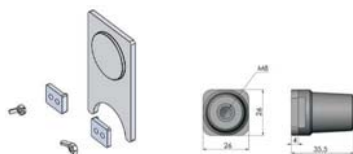

KVR-OC

KVR-AI

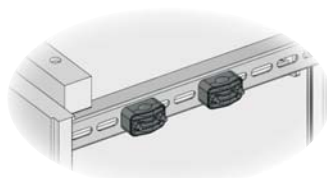

KVR-CH



KVR-vent



KVR-Lock

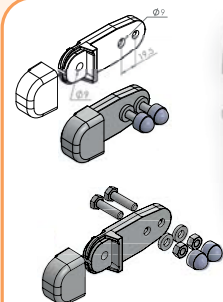

KVR-WM

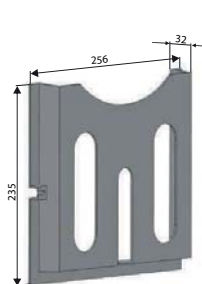

KVR-A4

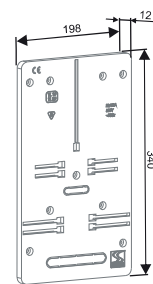

KVR-MT 3F



KVR-MT 1F

Монтажні панелі (оцинковані)

Тип	Код	Розміри (ВxШ) (мм)	Пакування (шт.)
KVR-MMP 40-26	1602215	355 x 210	1
KVR-MMP 50-26	1602216	455 x 210	1
KVR-MMP 60-26	1602217	550 x 192	1
KVR-MMP 80-26	1601681	770 x 230	1
KVR-MMP 40-40	1602218	355 x 355	1
KVR-MMP 50-40	1602219	445 x 355	1
KVR-MMP 60-40	1602220	550 x 325	1
KVR-MMP 80-40	1601682	770 x 360	1
KVR-MMP 40-53	1602221	355 x 475	1
KVR-MMP 50-53	1602222	445 x 475	1
KVR-MMP 60-53	1601690	550 x 458	1
KVR-MMP 80-53	1602223	770 x 494	1
KVR-MMP 80-66	1602224	770 x 630	1
KVR-MMP 40-80	1602225	355 x 735	1
KVR-MMP 50-80	1602226	445 x 735	1
KVR-MMP 60-80	1602227	550 x 722	1
KVR-MMP 80-80	1602228	770 x 760	1
KVR-MMP 60-106	1602229	550 x 992	1
KVR-MMP 80-106	1602230	770 x 1026	1

Короб для кабелю

Тип	Код	Розміри (мм)			Пакування (шт.)
		А	В	С	
KVR-FB 26	1602253	203	30	35	1
KVR-FB 40	1602254	337			1
KVR-FB 53	1602255	472			1
KVR-FB 66	1602256	602			1
KVR-FB 80	1602257	735			1
KVR-FB 106	1602258	998			1

Кронштейн для кріплення на опору *

Тип	Код	Ш (мм)	Пакування (шт.)
KVR-PH 260	1602331	160	1
KVR-PH 320	1602332	270	1
KVR-PH 480	1602333	270/400	1

*для монтажу потрібно 2шт.

Акcesуари

Тип	Код	Опис	Вага (кг)	Пак. (шт.)
KVR-AI	1601650	Ізолятор	0,025	20
KVR-OC	1601651	Кабельний ввід	0,35	10
KVR-CH 120	1601652	Кабельний фіксатор	0,14	10
KVR-CH 240	1601653		0,2	10
KVR-A4	1601761	Карман для документів	0,1	1
KVR-MT 1F	1602330	Панель для 1ф лічильника	0,15	1
KVR-MT 3F	1601684	Панель для 3ф лічильника	0,15	1
KVR-WM	1601686	Настінне кріплення (для монтажу потрібно 4шт.)	0,05	1
KVR-vent	1602334	Модуль вентиляції	0,1	1
KVR-Lock*	1601683	Замок під ключ "трикутник" (без ключа)	0,1	1

*ключ KEY-T9-M "трикутник", T9 - 1102174

Встановлення шаф KVR із цоколем

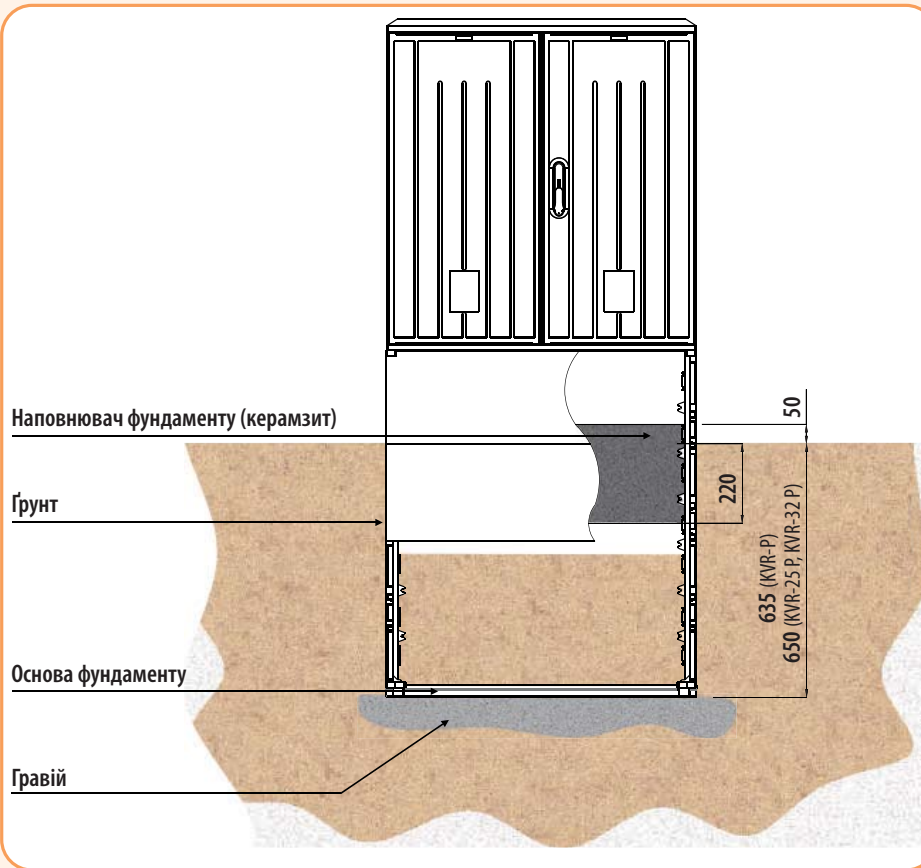

Таблиця вибору типорозміру шафи відповідно до необхідної кількості модулів

KVR (KVR-D)	Ширина (мм)						
	260	400	530	660	800	1060	
Висота (мм)	400	2 x 12 (24 мод.)	2 x 18 (36 мод.)	2 x 26 (52 мод.)	2 x 32 (64 мод.)	2 x 40 (80 мод.)	2 x 55 (110 мод.)
	500	3 x 12 (36 мод.)	3 x 18 (54 мод.)	3 x 26 (78 мод.)	3 x 32 (96 мод.)	3 x 40 (120 мод.)	3 x 55 (165 мод.)
	600	4 x 12 (48 мод.)	4 x 18 (72 мод.)	4 x 26 (104 мод.)	4 x 32 (128 мод.)	4 x 40 (160 мод.)	4 x 55 (220 мод.)
	800	5 x 12 (60 мод.)	5 x 18 (90 мод.)	5 x 26 (130 мод.)	5 x 32 (160 мод.)	5 x 40 (200 мод.)	5 x 55 (275 мод.)

Таблиця вибору типорозміру шафи відповідно до необхідної кількості вертикальних роз'єднувачів запобіжників типу SL (габарит 00)

KVR (KVR-D)	Ширина (мм)						
	260	400	530	660	800	1060	
Висота (мм)	800	4 шт.	6 шт.	8 шт.	12 шт.	14 шт.	20 шт.

Таблиця вибору типорозміру шафи відповідно до необхідної кількості вертикальних роз'єднувачів запобіжників типу SL (1-3 габарит)

KVR (KVR-D)	Ширина (мм)						
	260	400	530	660	800	1060	
Висота (мм)	800	2 шт.	3 шт.	4 шт.	6 шт.	7 шт.	10 шт.



Габаритні розміри KVR

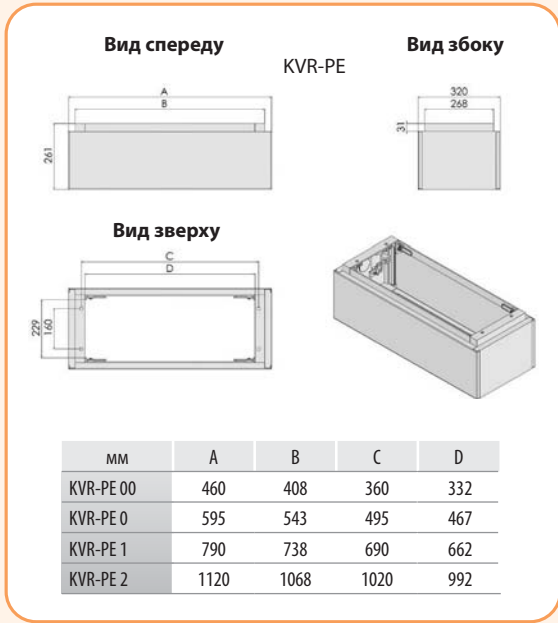
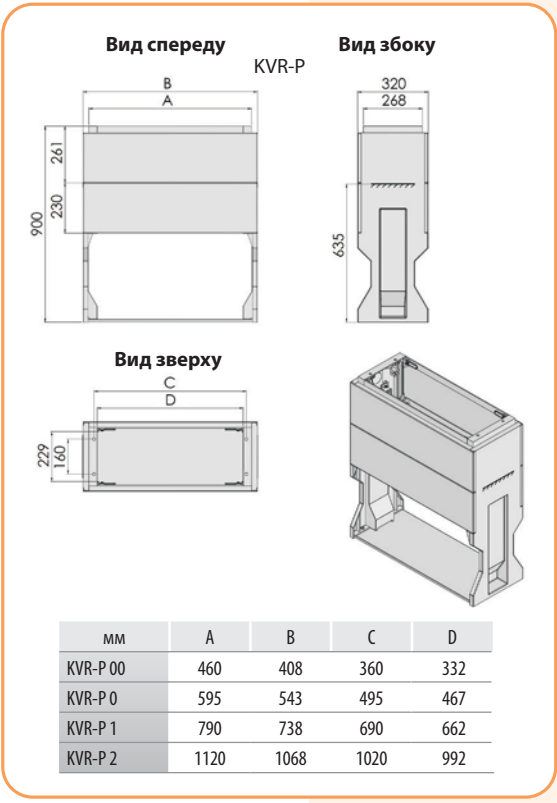
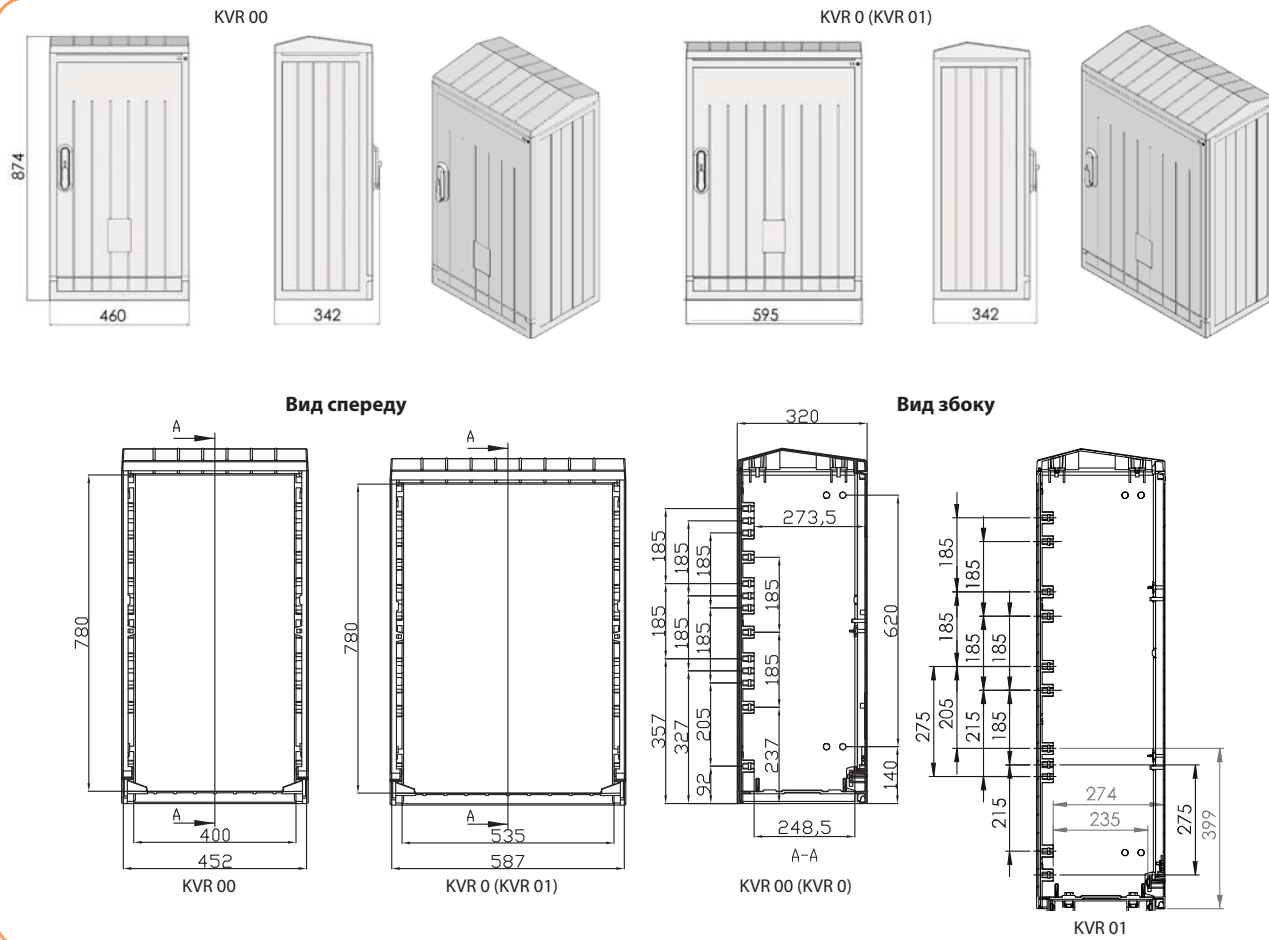

Габаритні розміри KVR

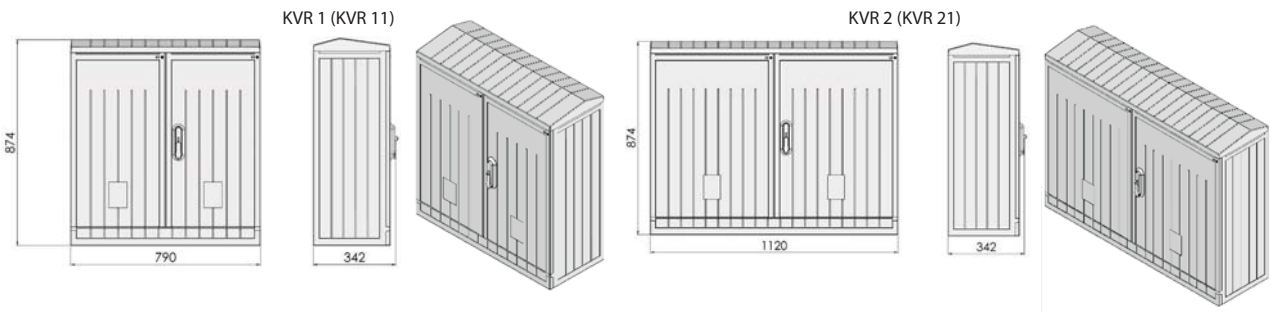

Вид спереду

Вид збоку

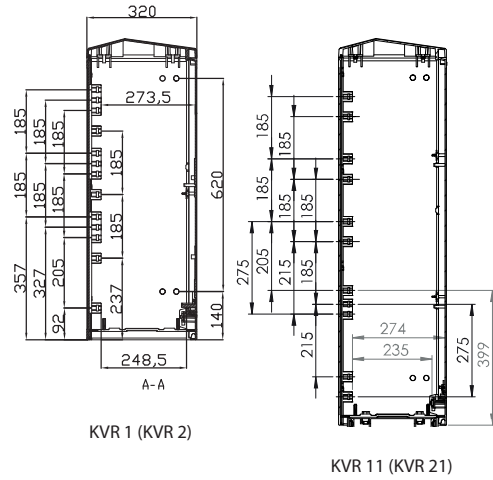
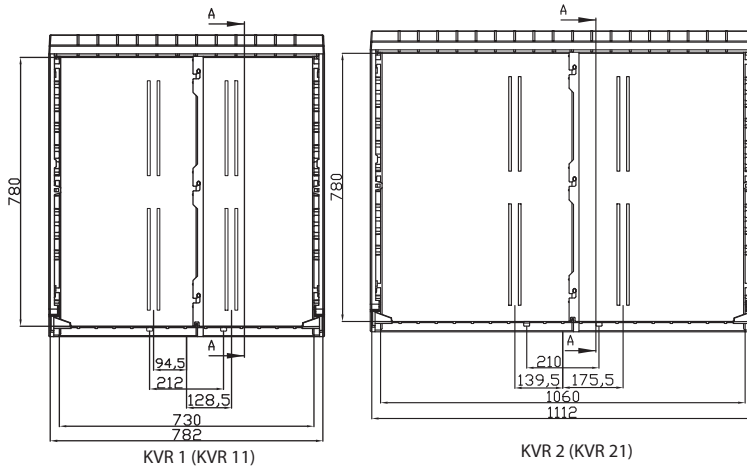

KVR-MMP1

[mm]	A	B	C
KVR-MP 00	435	-	2
KVR-MP 0	572	-	2
KVR-MP 1	764	300	2
KVR-MP 2	1095	400	2

Габаритні розміри KVR -25, KVR -32

KVR 25 односторонні

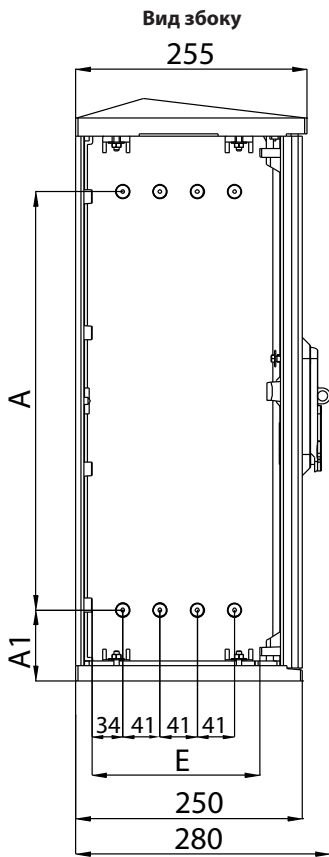

Вид спереду

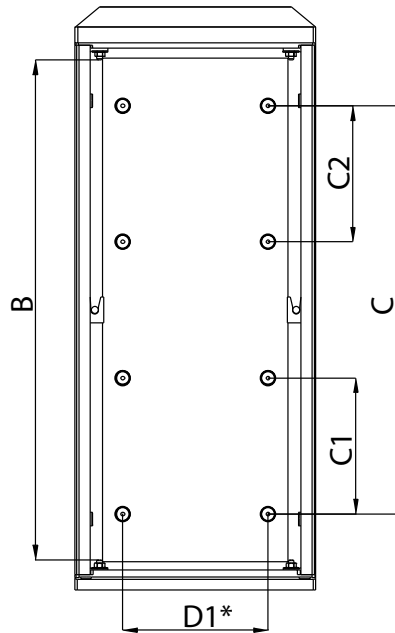

мм	A	A1	B	C	C1	C2	D1*	E
KVR 40-26-25 P	277	67	344	150	-	-	160	184
KVR 40-26-25 S								
KVR 50-26-25 P	380	67	447	348	174	174	160	184
KVR 50-26-25 S								
KVR 60-26-25 P	461	78	550	450	150	150	160	184
KVR 60-26-25 S								
KVR 80-26-25 P	689	67	756	620	250	185	188	176
KVR 80-26-25 S								
KVR 40-40-25 P	277	67	344	150	-	-	270	184
KVR 40-40-25 S								
KVR 50-40-25 P	380	67	447	348	174	174	270	184
KVR 50-40-25 S								
KVR 60-40-25 P	461	78	550	450	150	150	270	184
KVR 60-40-25 S								
KVR 80-40-25 P	689	67	756	620	250	185	320	176
KVR 80-40-25 S								
KVR 60-53-25 P	461	78	550	450	150	550	424	184
KVR 60-53-25 S								
KVR 80-53-25 P	689	67	756	620	250	185	452	176
KVR 80-53-25 S								
KVR 80-66-25 P	689	67	756	620	250	185	583	176
KVR 80-66-25 S								

*Основний розмір для кріплення корпусу на опору

KVR 32 односторонні

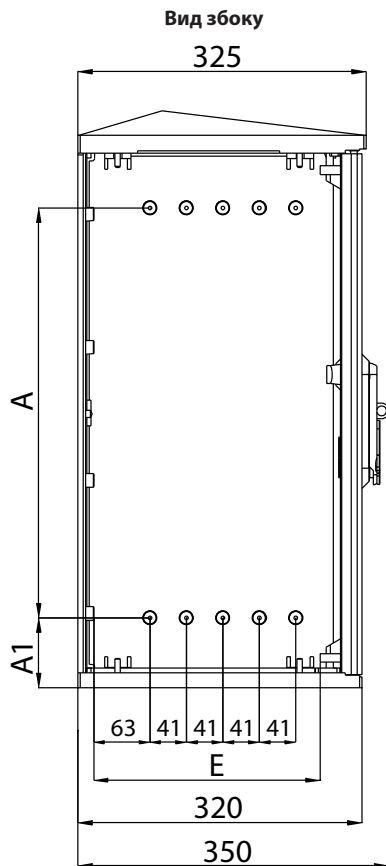

Вид спереду

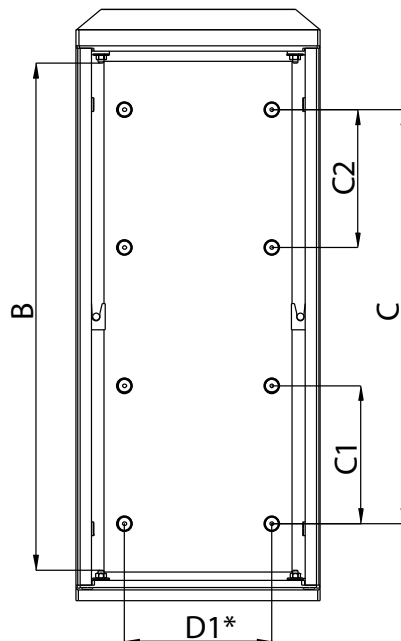

мм	A	A1	B	C	C1	C2	D1*	E
KVR 60-26-32 P	461	78	550	450	150	150	160	254
KVR 60-26-32 S								
KVR 80-26-32 P	689	67	756	620	250	185	188	246
KVR 80-26-32 S								
KVR 60-40-32 P	461	78	550	450	150	150	270	254
KVR 60-40-32 S								
KVR 80-40-32 P	689	67	756	620	250	185	320	246
KVR 80-40-32 S								
KVR 60-53-32 P	461	78	550	450	150	150	426	254
KVR 60-53-32 S								
KVR 80-53-32 P	689	67	756	620	250	185	452	246
KVR 80-53-32 S								
KVR 80-66-32 P	689	67	756	620	250	185	583	246
KVR 80-66-32 S								

*Основний розмір для кріплення корпусу на опору

KVR 25 дводверні

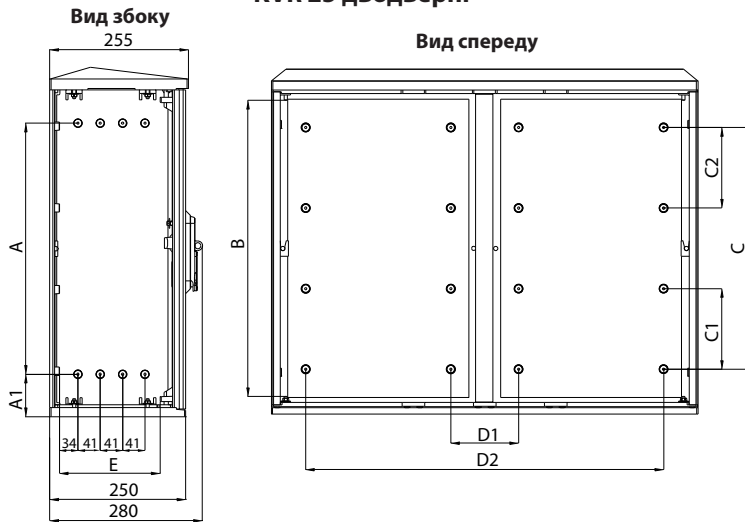

мм	A	A1	B	C	C1	C2	D1	D2	E
KVR-D 40-80-25 P	277	67	344	150	-	-	126	666	184
KVR-D 40-80-25 S									
KVR-D 50-80-25 P	380	67	447	348	174	174	126	666	184
KVR-D 50-80-25 S									
KVR-D 60-80-25 P	461	78	550	450	150	150	126	666	184
KVR-D 60-80-25 S									
KVR-D 80-80-25 P	689	67	756	620	250	185	-	717	176
KVR-D 80-80-25 S									
KVR-D 60-106-25 P	461	78	550	450	150	150	160	160	-
KVR-D 60-106-25 S									
KVR-D 80-106-25 P	689	67	756	620	250	185	188	188	176
KVR-D 80-106-25 S									

KVR 32 дводверні

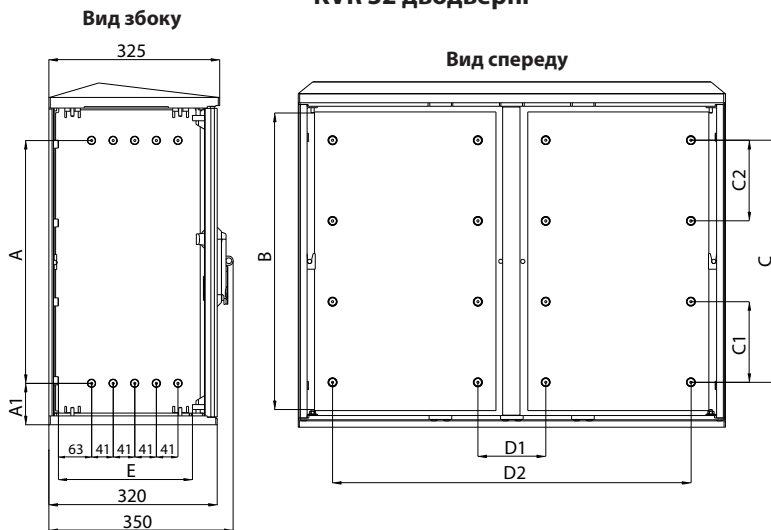

мм	A	A1	B	C	C1	C2	D1	D2	E
KVR-D 60-80-32 P	461	78	550	450	150	150	128	668	254
KVR-D 60-80-32 S									
KVR-D 80-80-32 P	689	67	756	620	250	185	92	717	246
KVR-D 80-80-32 S									
KVR-D 60-106-32 P	461	78	550	450	150	150	106	954	254
KVR-D 60-106-32 S									
KVR-D 80-106-32 P	689	67	756	620	250	185	79	983	246
KVR-D 80-106-32 S									

KVR 25 дводверні асиметричні

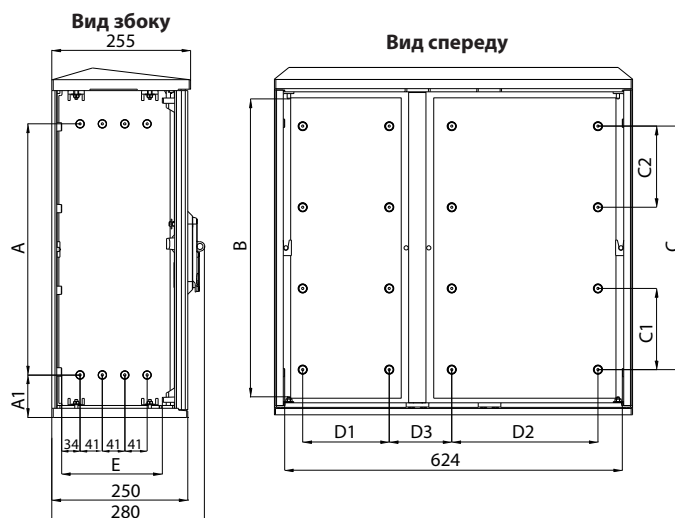

ММ	A	A1	B	C	C1	C2	D1	D2	D3	E
KVR-D 40-66-25 PR	277	67	344	150	-	-	160	270	115	184
KVR-D 40-66-25 SR										
KVR-D 50-66-25 PR	380	67	447	348	174	174	160	270	115	184
KVR-D 50-66-25 SR										
KVR-D 60-66-25 PR	461	78	550	450	150	150	160	270	115	184
KVR-D 60-66-25 SR										
KVR-D 80-66-25 PR	689	67	756	620	250	185	188	320	76	176
KVR-D 80-66-25 SR										

KVR 32 дводверні асиметричні

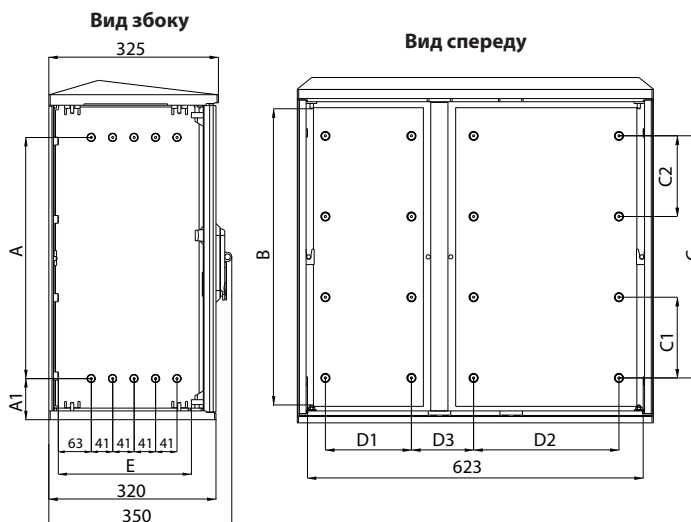

ММ	A	A1	B	C	C1	C2	D1	D2	D3	E
KVR-D 60-66-32 PR	461	78	550	450	150	150	160	270	116	254
KVR-D 60-66-32 SR										
KVR-D 80-66-32 PR	689	67	756	620	250	185	188	320	76	246
KVR-D 80-66-32 SR										

Цоколь KVR-25 P і додаткова секція KVR-25 PE

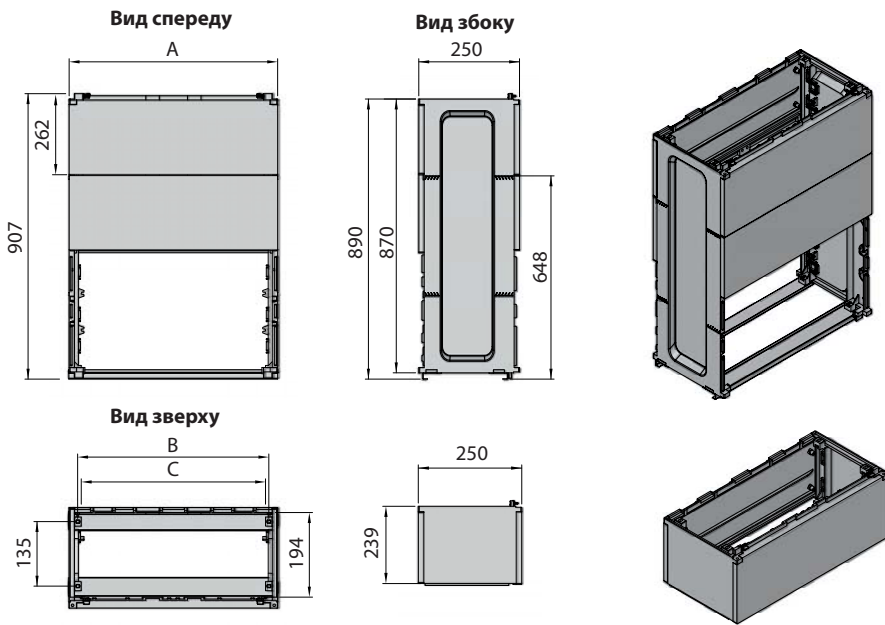

мм		A	B	C
Ширина KVR (KVR-D)	26	265	211	189
	40	397	343	321
	53	529	475	453
	66	662	608	586
	80	794	740	718
	106	1059	1005	983

Цоколь KVR-32 P і додаткова секція KVR-32 PE

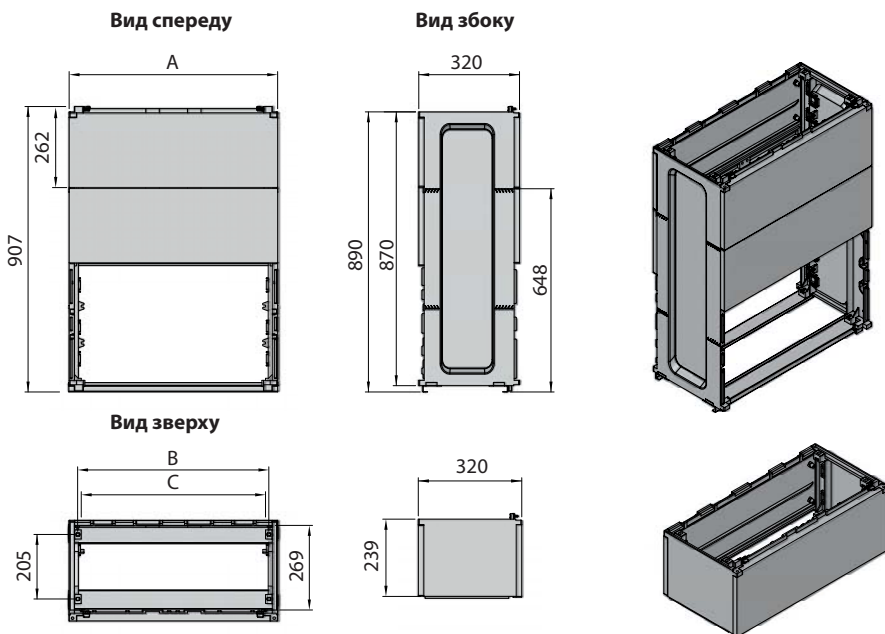

мм		A	B	C
Ширина KVR (KVR-D)	26	265	211	189
	40	397	343	321
	53	529	475	453
	66	662	608	586
	80	794	740	718
	106	1059	1005	983

Металеві шафи з монтажними панелями GT (IP66)



→ Дверцята висотою понад 400 мм оснащені вертикальним перфорованим профілем з монтажними отворами з кроком 25 мм



→ Кут відкриття дверцят 120°



→ Дверцята шириною понад 800 мм оснащені вертикальними і горизонтальними перфорованими профілями з монтажними отворами з кроком 25 мм



→ Високоякісна листовая сталь товщиною:
- 1,2 мм для шаф висотою до 600мм,
- 2,0 мм для шаф висотою від 800мм



→ При відкритті дверцята не виступають за габаритну ширину шафи



→ Можливість установки дверцят як праворуч, так і ліворуч



→ При висоті до 400 мм шафи комплектуються одним замком, від 500 до 800 мм - двома замками, більше 1000 мм комплектуються ригельним 3-точковим замком



→ На корпусі та дверцятах є заземлюючі болти M6x12

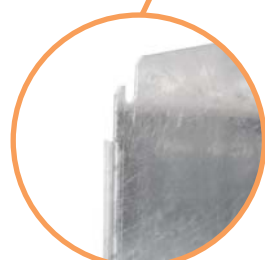

→ Монтажна панель виготовлена із сталевго оцинкованого листа товщиною 2 мм



→ При висоті шафи понад 800 мм застосовуються три дверних петлі

Металеві шафи GT (IP66)

Застосування - металеві шафи типу GT мають широкий спектр застосування як в промисловому, так і в житловому будівництві. Завдяки своїй конструкції шафи GT забезпечують високу ступінь герметичності та механічної міцності. За допомогою кронштейнів UW-GT можлива установка монтажних панелей для модульних і промислових автоматичних вимикачів, роз'єднувачів запобіжників, вимикачів навантаження, а також їх комбінацій. Для захисту персоналу від випадкового дотику до струмоведучих частин застосовуються лицьові панелі з можливістю пломбування. Не призначені для зовнішнього використання.

Технічні дані:

Ступінь захисту	IP66
Механічна стійкість	IK10
Колір	сірий RAL 7035
Дотримання виробничої директиви	RoHS
Робоча температура	-5 °C ... +40 °C
Відповідність стандартам	IEC/EN 62208, IEC/EN 60529, IEC 62262

Тип	Код	Висота В мм	Ширина Ш мм	Глибина Г мм	Модулі**	Вага (кг)	Кількість замків	Кількість петель
GT 25-20-15	1102100	250	200	150	-	-	3,61	1
GT 30-20-15	1102101				-	-	4,14	
GT 30-30-15	1102102				-	-	5,65	
GT 30-30-20	1102103	300	300	200	-	-	6,38	
GT 30-30-25	1102104			250	-	-	7,13	
GT 40-30-15	1102105			150	-	-	7,07	
GT 40-30-20	1102106	300	300	200	2x12	24	7,90	
GT 40-30-25	1102107			250	-	-	8,74	
GT 40-40-15	1102108			150	-	-	8,92	
GT 40-40-20	1102109	400	400	200	2x17	34	9,90	
GT 40-40-25	1102110			250	-	-	10,89	
GT 40-60-20	1102111			200	-	-	14,57	
GT 40-60-25	1102112	600	600	250	2x26	52	15,87	
GT 40-60-30	1102113			300	-	-	17,17	
GT 50-40-15	1102114			150	-	-	10,69	
GT 50-40-20	1102115	500	400	200	3x17	51	11,17	
GT 50-40-25	1102116			250	-	-	12,86	
GT 50-55-20	1102117			200	-	-	15,30	
GT 50-55-25	1102118	550	550	250	3x24	72	16,62	
GT 60-40-15	1102119			150	-	-	12,47	
GT 60-40-20	1102120			200	-	-	13,64	
GT 60-40-25	1102121	600	400	250	3x17	51	14,82	
GT 60-60-20	1102122			200	-	-	20,02	
GT 60-60-25	1102123			250	-	-	21,51	
GT 60-60-30	1102124	600	600	300	3x26	78	22,99	
GT 60-80-30	1102125			300	-	-	32,65	
GT 65-55-20	1102126			650	550	200	4x24	96
GT 65-55-25	1102127	250	-			-	21,32	
GT 80-40-20	1102128	200	-			-	19,45	
GT 80-40-25	1102129	800	400	250	5x17	85	21,11	
GT 80-55-20	1102130			200	-	-	26,17	
GT 80-55-25	1102131			250	-	-	28,11	
GT 80-60-20	1102132	800	600	200	-	-	28,13	
GT 80-60-25	1102133			250	-	-	30,14	
GT 80-60-30	1102134			300	-	-	32,17	
GT 80-60-40	1102135	800	800	400	5x26	130	36,20	
GT 80-80-20	1102136			200	-	-	35,93	
GT 80-80-25	1102137			250	-	-	38,31	
GT 80-80-30	1102138	800	800	300	5x36	180	40,68	
GT 80-80-40	1102139			400	-	-	45,44	
GT 80-100-30	1102140			300	-	-	49,20	
GT 80-100-40	1102141	1000	1000	400	5x46	230	54,67	
GT 100-60-25	1102142			250	-	-	36,35	
GT 100-60-30	1102143			300	-	-	38,60	
GT 100-60-40	1102144	1000	600	400	6x26	156	43,10	
GT 100-80-25	1102145			250	-	-	46,11	
GT 100-80-30	1102146			300	-	-	48,72	
GT 100-80-40	1102147	1000	800	400	6x36	216	53,94	
GT 100-100-25	1102148			250	-	-	55,87	
GT 100-100-30	1102149			300	-	-	58,83	
GT 100-100-40	1102150	1200	1000	400	6x46	276	64,78	
GT 120-60-25	1102151			250	-	-	42,55	
GT 120-80-25	1102152			250	-	-	53,90	
GT 120-80-30	1102153	1200	800	300	7x36	252	56,76	
GT 120-80-40	1102154			400	-	-	62,45	
GT 120-100-30	1102155			300	-	-	68,47	
GT 120-100-40	1102156	400	-	-	74,88			

*Зр - триточковий замок

**Максимальна кількість модулів (18мм) при використанні лицьових панелей

Особливості:

- поліуретановий ущільнювач високої якості;
- шафи покриті поліестеровою порошковою фарбою, стійкою до ультрафіолету, але призначені для використання тільки всередині приміщень;
- розміщення петель та система відкривання дверцят дозволяє установку щитів стик в стик;
- впресовані гвинти заземлення на дверцятах і на корпусі щита;
- монтажна панель із кріпильними елементами в комплекті;
- в комплекті замок (LK-D3-M22) із ключем (KEY-D5-M);
- заглушка кабельних ввідів.

GT 100-80-30

1 2 3

- 1 - Висота
2 - Ширина
3 - Глибина



Тип	Висота кабельного вводу В1 (мм)	Ширина кабельного вводу А1 (мм)	Висота панелі кабельного вводу В (мм)	Ширина панелі кабельного вводу А (мм)	Навантажувальна здатність			Потужність розсіювання P _{de} , W	Пакування (шт.)
					Шафи (кг)	Монтажної панелі (кг)	Дверця* (кг)		
GT 25-20-15	70	140	110	180	150	125	25	11	1
GT 30-20-15	70	140	110	180	150	125	25	14	1
GT 30-30-15	70	240	110	280	150	125	25	17	1
GT 30-30-20	120	240	160	280	150	125	25	21	1
GT 30-30-25	170	240	210	280	175	150	25	20	1
GT 40-30-15	70	240	110	280	175	150	25	22	1
GT 40-30-20	120	240	160	280	175	150	25	25	1
GT 40-30-25	170	240	210	280	175	150	25	28	1
GT 40-40-15	70	340	110	380	175	150	25	25	1
GT 40-40-20	120	340	160	380	225	200	25	30	1
GT 40-40-25	170	340	210	380	225	200	25	25	1
GT 40-60-20	120	540	160	580	225	200	25	40	1
GT 40-60-25	170	540	210	580	225	200	25	46	1
GT 40-60-30	170	540	210	580	225	200	25	36	1
GT 50-40-15	70	340	110	380	225	200	25	30	1
GT 50-40-20	120	340	160	380	225	200	25	40	1
GT 50-40-25	170	340	210	380	225	200	25	41	1
GT 50-55-20	120	490	160	530	225	200	25	42	1
GT 50-55-25	170	490	210	530	225	200	25	45	1
GT 60-40-15	70	340	110	380	225	200	25	38	1
GT 60-40-20	120	340	160	380	225	200	25	40	1
GT 60-40-25	170	340	210	380	225	200	25	46	1
GT 60-60-20	120	540	160	580	275	250	25	55	1
GT 60-60-25	170	540	210	580	275	250	25	60	1
GT 60-60-30	170	540	210	580	275	250	25	66	1
GT 60-80-30	170	740	210	780	275	250	25	82	1
GT 65-55-20	120	490	160	530	275	250	25	51	1
GT 65-55-25	170	490	210	530	275	250	25	55	1
GT 80-40-20	120	340	160	380	275	250	25	53	1
GT 80-40-25	170	340	210	380	275	250	25	58	1
GT 80-55-20	120	490	160	530	275	250	25	62	1
GT 80-55-25	170	490	210	530	275	250	25	65	1
GT 80-60-20	120	540	160	580	325	300	25	70	1
GT 80-60-25	170	540	210	580	325	300	25	78	1
GT 80-60-30	170	540	210	580	325	300	25	101	1
GT 80-60-40	170	540	210	580	325	300	25	87	1
GT 80-80-20	120	740	160	780	325	300	25	70	1
GT 80-80-25	170	740	210	780	325	300	25	80	1
GT 80-80-30	170	740	210	780	325	300	25	104	1
GT 80-80-40	170	740	210	780	390	350	25	117	1
GT 80-100-30	170	940	210	980	390	350	25	123	1
GT 80-100-40	170	940	210	980	390	350	25	125	1
GT 100-60-25	170	540	210	580	390	350	40	92	1
GT 100-60-30	170	540	210	580	390	350	40	100	1
GT 100-60-40	170	540	210	580	390	350	40	115	1
GT 100-80-25	170	740	210	780	390	350	40	113	1
GT 100-80-30	170	740	210	780	390	350	40	123	1
GT 100-80-40	170	740	210	780	390	350	40	128	1
GT 100-100-25	170	940	210	980	390	350	40	118	1
GT 100-100-30	170	940	210	980	390	350	40	122	1
GT 100-100-40	170	940	210	980	390	350	40	130	1
GT 120-60-25	170	540	210	580	390	350	40	110	1
GT 120-80-25	170	740	210	780	390	350	40	116	1
GT 120-80-30	170	740	210	780	390	350	40	150	1
GT 120-80-40	170	740	210	780	390	350	40	160	1
GT 120-100-30	170	940	210	980	390	350	40	166	1
GT 120-100-40	170	940	210	980	390	350	40	170	1

Величина навантаження на дверцята приведена в вертикальному положенні при закритому щиті.

Навантаження на дверцята, відкриті під кутом 120°, може призвести до пошкодження щита.

Акcesуари

Акcesуари				
Тип	Код	Опис	Вага (кг)	Пакування (шт.)
U400	1102166	Комплект для настінного монтажу (4шт.), max. навантаження 490кг	0,37	1
UCH-2	1101715	Комплект для настінного монтажу (2шт.), max. навантаження 200кг	0,06	1
LK-D3-M22	1102167	Замок двопелюстковий - 3мм	0,07	1
LK-D5-M22	1102168	Замок двопелюстковий - 5мм	0,07	1
LK-KW8-M22	1102169	Замок під ключ "Квадрат"	0,07	1
LK-T9-M22	1102170	Замок під ключ "Трикутник"	0,07	1
LK-1333-M22	1102171	Замок з універсальним ключем	0,09	1
LK-B1333-M22	1102172	Замок з універсальним ключем (ручка пластик)	0,12	1
LK-SB1333-25-50	1102180	Триточковий замок, для шаф більш 1000мм (ручка пластик)	0,15	1
KEY-D5-M	1102173	Ключ (D5)	0,04	1
KEY-T9-M	1102174	Ключ "Трикутник" (T9)	0,04	1
KEY-KW8-M	1102175	Ключ "Квадрат" (8 мм)	0,04	1
KEY-UNI-M	1102176	Універсальний ключ	0,07	1
LPE-6	1102177	Заземлювальний кабель (6мм2)	0,02	1
K-A4	1102178	Кишеня для документів	0,16	1



U400



UCH-2



LK-1333-M22



LK-D3-M22*
LK-D5-M22



LK-KW8-M22



LK-B1333-M22



LK-CB1333-25-50



LK-T9-M22



KEY-D5-M*



KEY-KW8-M



KEY-T9-M



KEY-UNI-M



LPE-6



K-A4

* - стандартна комплектація

Кронштейни для монтажу акcesуарів SOLID GSX в шафах GT				
Тип	Код	Опис	Вага (кг)	Пакування (шт.)
UW-GT 150	1101705	Нерегульовані кронштейни для касети щита GT глибиною 150мм	0,49	(компл. 4 шт)
UW-GT 200	1101706	Нерегульовані кронштейни для касети щита GT глибиною 200мм	0,58	
UW-GT 250	1101707	Нерегульовані кронштейни для касети щита GT глибиною 250мм	0,67	
UW-GT 300	1101708	Регульовані кронштейни для касети щита GT глибиною 300мм	0,82	
UW-GT 400	1101709	Регульовані кронштейни для касети щита GT глибиною 400мм	1,05	

У комплект поставки входить: 4 кронштейни UW-GT + 8 гвинтів M6x10 + 2 гвинта M5x10 + 6 шайб + 2 гайки M5

Внутрішня касета SOLID GSX в шафах GT складається з:

- кронштейнів UW-GT... (1 комплект) з відповідною глибиною;
- опорного профілю WP-A... (1 комплект) для монтажу кріпильних кронштейнів;
- лицьових панелей і фальшпанелей CP... для відповідного обладнання ETI;
- монтажної шини TH-S... (для модульних пристроїв) або монтажної панелі PM...

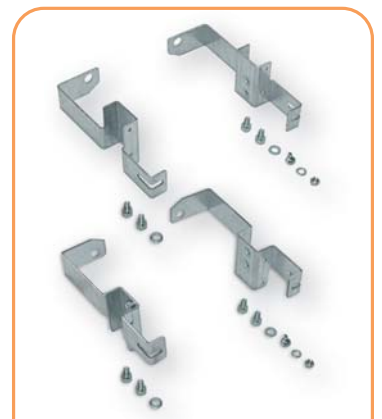

UW-GT 150 (200, 250)



UW-GT 300 (400)

Габаритні розміри

Шафа у зібраному вигляді

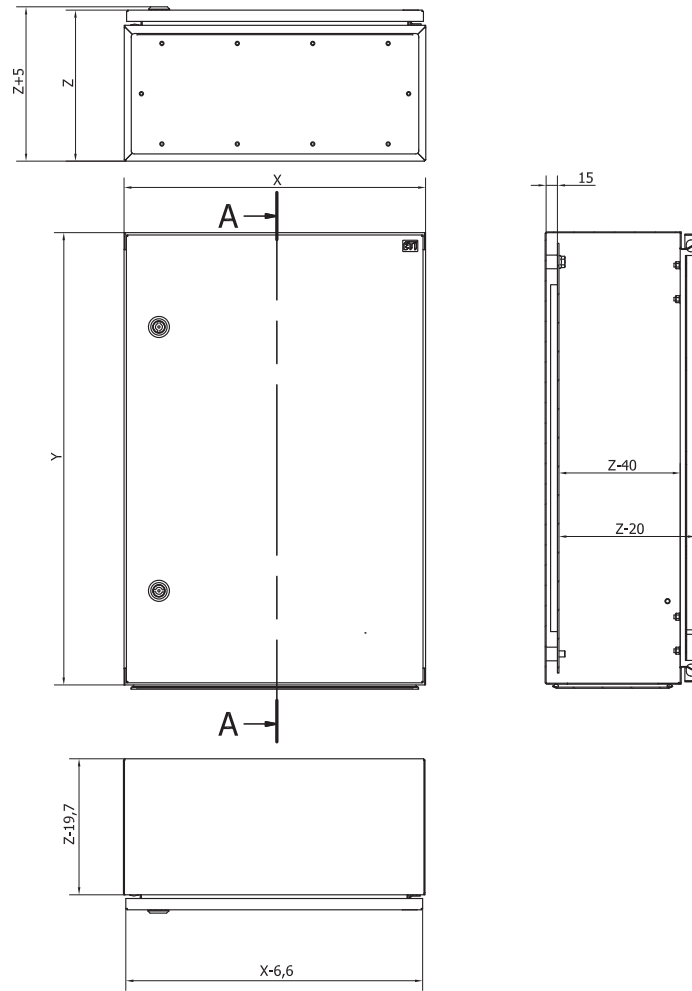

Дверцята з подвійним замком

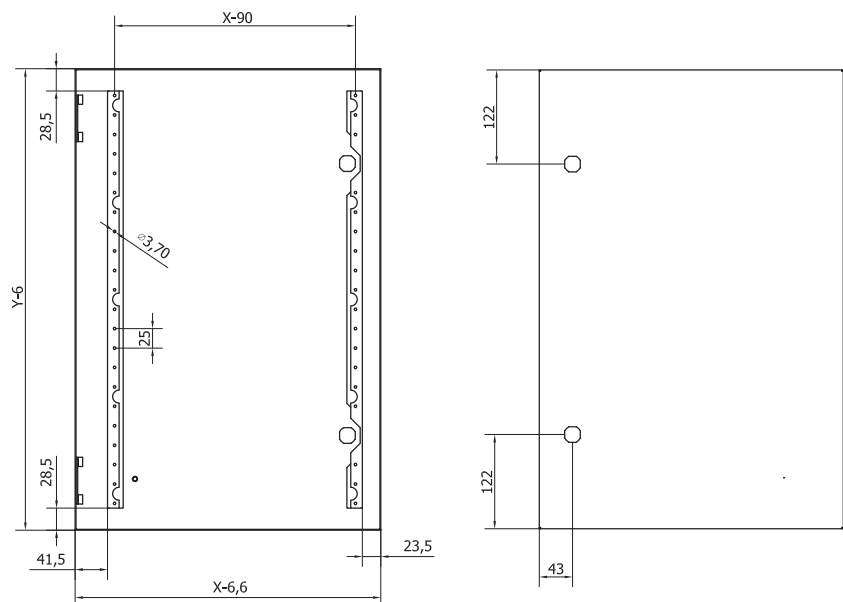

Шафа у зібраному вигляді

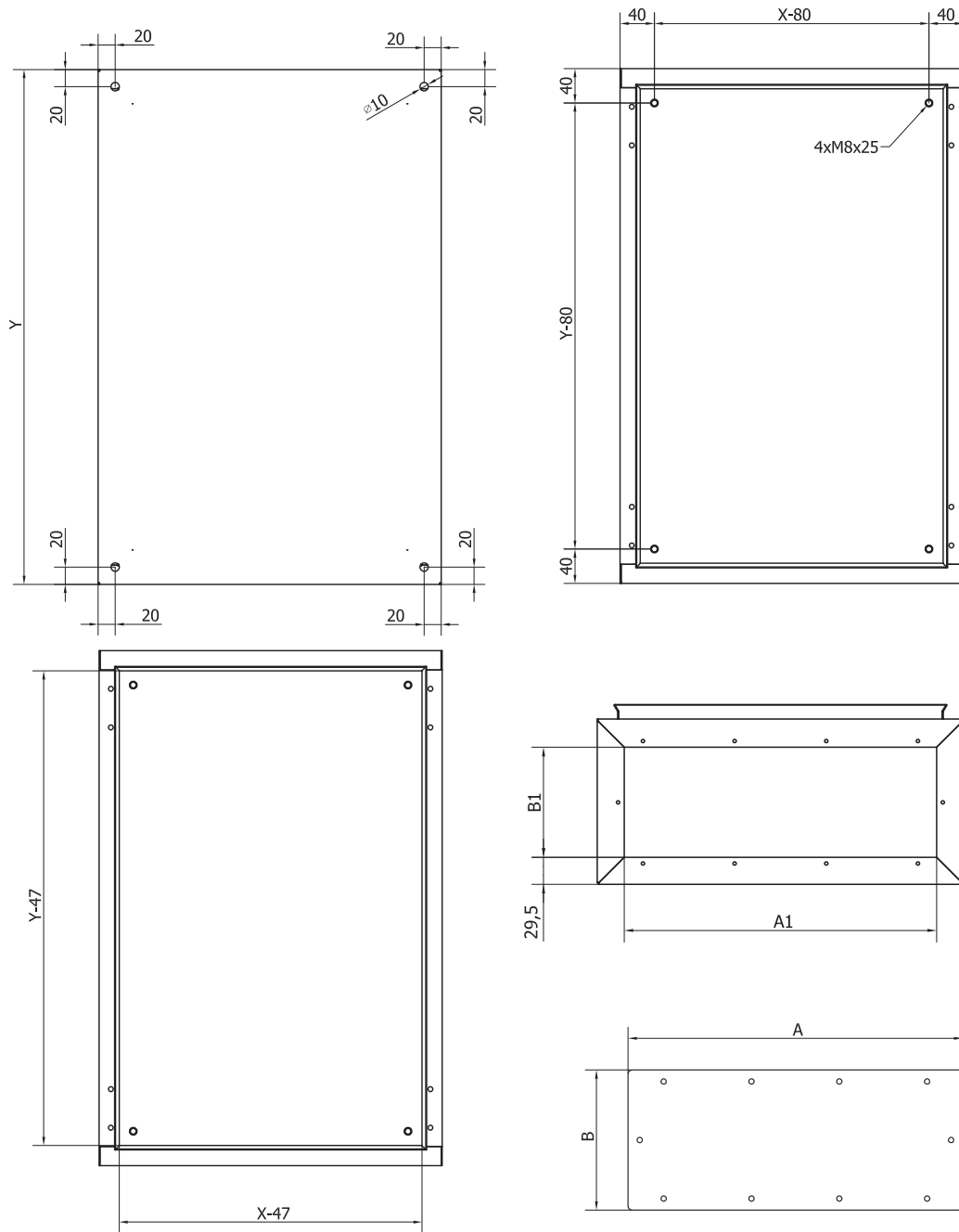

Дверцята з одно-/триточковим замком

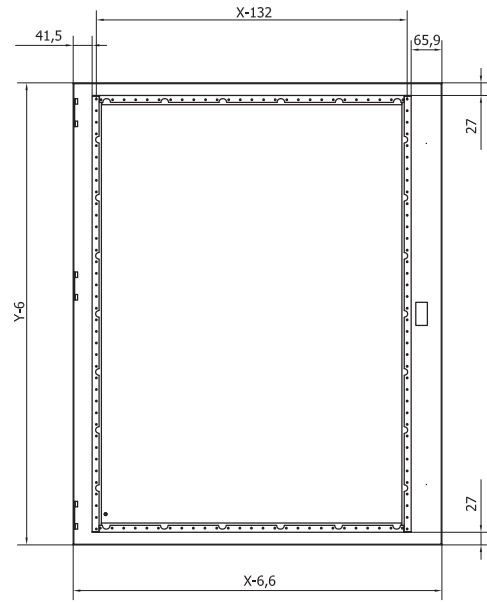
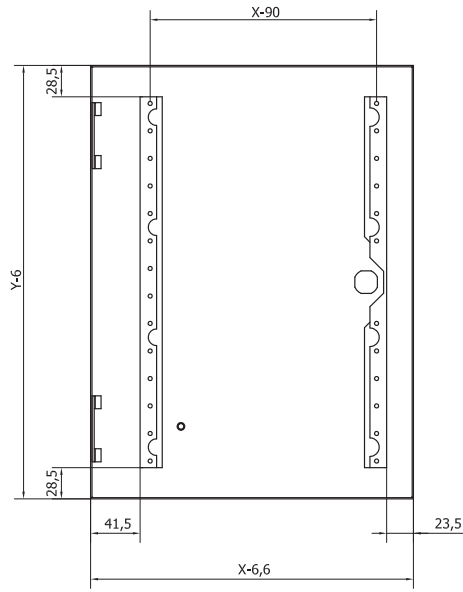

Настінний кронштейн

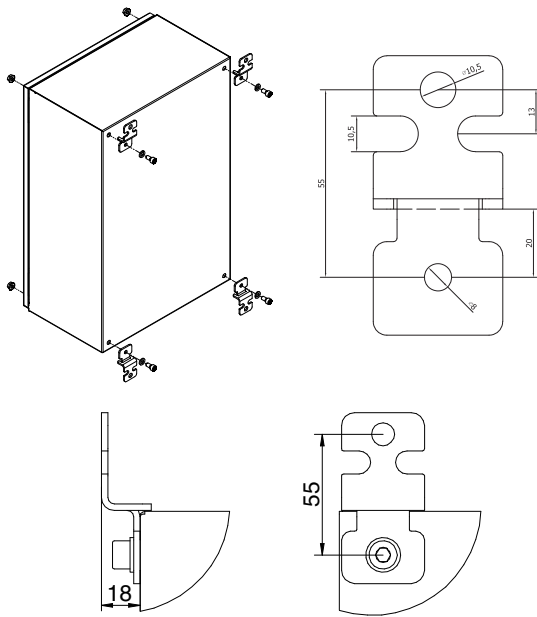

Монтажна панель

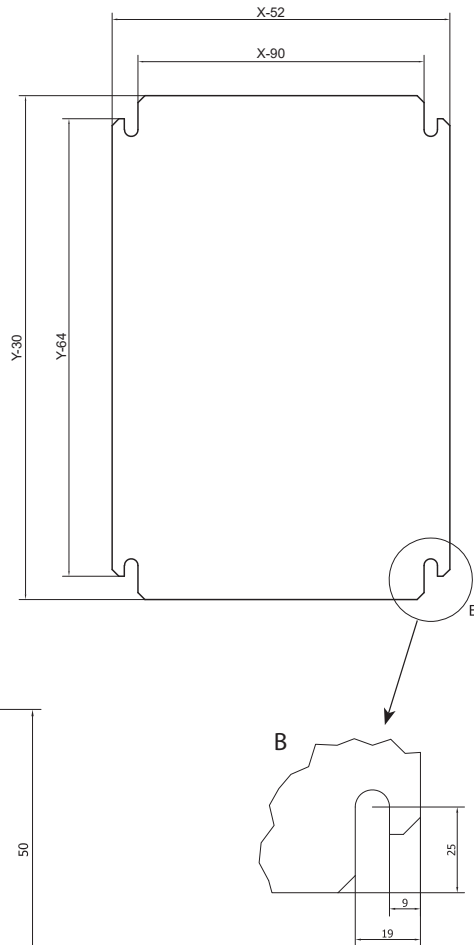

Отвори під замок

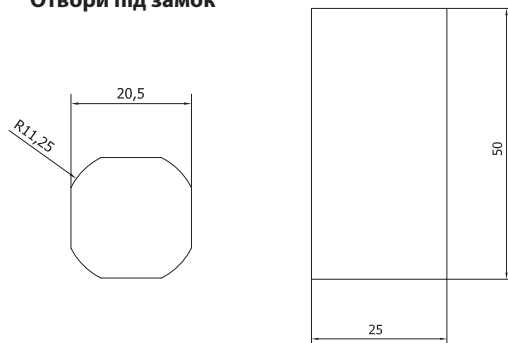

Металеві щити SOLID GSX

- Щити 4XN160 навісного монтажу
- Щити 4XP160 вбудованого монтажу

→ Всі лицьові фальшпанелі мають впресований заземлювальний гвинт

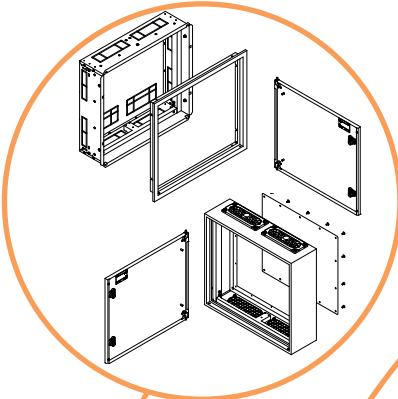

→ Мембранні фланці у верхній частині щита для кабельних вводів діаметрами від 4 до 32мм. Алюмінієві /сталеві металеві фланці в нижній частині для кріплення сальників великих діаметрів

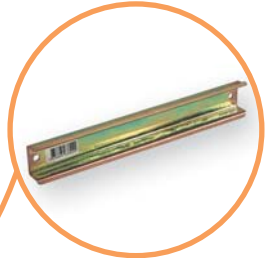

→ Можливість установки модульного обладнання під кутом

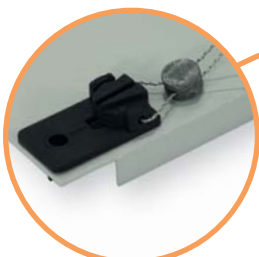

→ Лицьові панелі мають можливість пломбування



→ Щити комплектуються двома замками



→ Можливість установки дверцят як праворуч, так і ліворуч

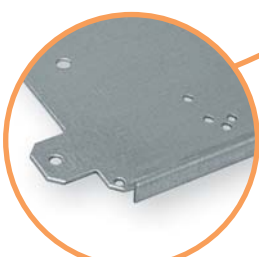

→ Всі монтажні панелі мають позиціонуючі отвори в лівому нижньому кутку



→ Щити 4XN160 можуть мати ступінь захисту IP41, IP42 або IP44
→ Щити 4XP160 можуть мати ступінь захисту IP42 або IP44



→ Програма для конфігурації щитів GSX і розрахунку їх вартості на сайті компанії ETI

Особливості:

- універсальність і гнучкість конфігурації;
- з'ємна внутрішня частина для зручності монтажу;
- наявність впресованого гвинта заземлення на всіх лицьових панелях;
- можливість поділу на секції по вертикалі;
- всі монтажні панелі сумісні з обладнанням ETI;
- порошкове фарбування;
- стандартна комплектація двома замками;
- з'ємна рамка з дверцятами;
- товщина сталі 1 мм.

4 X P 160 3 - 6



- 1 - Ступінь захисту (IP).** За замовчуванням для щитів: навісного монтажу 4XN - IP41, вбудованого монтажу 4XP - IP42. Можливе збільшення до IP44 за допомогою SEAL-G9 (арт. 1101608).
- 2 - Тип монтажу:** 4XN - навісного монтажу, 4XP - вбудованого монтажу.
- 3 - Глибина щита:** 160мм
- 4 - Зовнішня ширина щита:** "2" - 550 мм (для 4XN) та 610 (для 4XP), "3" - 800 мм (для 4XN) та 860 (для 4XP).
- 5 - Зовнішня висота щита:** "3" - 500 мм (для 4XN) та 560 (для 4XP), "4" - 650 мм (для 4XN) та 710 (для 4XP), "5" - 800 мм (для 4XN) та 860 (для 4XP), "6" - 950 мм (для 4XN) та 1010 (для 4XP), "7" - 1100 мм (для 4XN) та 1160 (для 4XP).



Застосування - металеві щити серії GSX мають широке застосування для вирішення завдань розподілу електроенергії в житлових і громадських будівлях при установці великої кількості пристроїв захисту і управління. При глибині 160 мм в щити GSX можна встановити до 252 модульних пристроїв. Також можливі комбінації з автоматичними вимикачами EB2 125, 160, 250A, вимикачами навантаження LBS 160A, LBS 250A, LA1 160A, LA2 250A і роз'єднувачами запобіжників KVL00, KVL1.

Технічні характеристики:

Ступінь захисту	Навісного монтажу: 4XN160 - IP41/IP42/IP44 Вбудованого монтажу: 4XP160 - IP42/IP44
Номинальний струм In	250A
Механічна стійкість	IK10
Колір	RAL 7035
Дотримання виробничої директиви	RoHS
Робоча температура	-5 °C ... 40 °C
Відповідність стандартам	IEC/EN 62208, IEC/EN 60529, IEC 62262

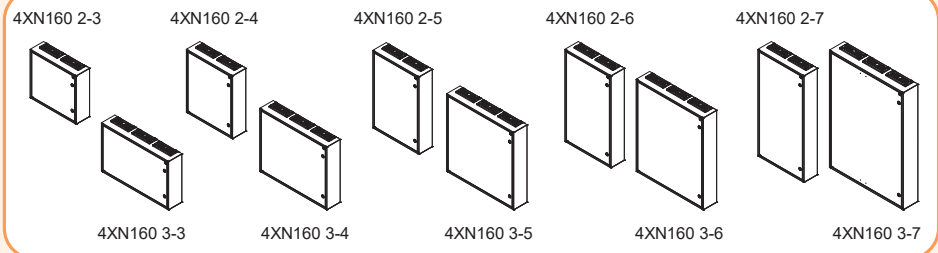

Щити навісного монтажу 4XN160

Тип	Код	Максимальна кількість модулів	Габаритні розміри			Потужність розсіювання Pde (W)	Вага (кг)
			Висота (мм)	Ширина (мм)	Глибина (мм)		
4XN160 2-3	1101400	3x24 / 72	500	550	160	69,5	9,67
4XN160 2-4	1101401	4x24 / 96	650			83,0	11,77
4XN160 2-5	1101402	5x24 / 120	800			91,7	13,87
4XN160 2-6	1101403	6x24 / 144	950			118,6	15,96
4XN160 2-7	1101404	7x24 / 168	1100	182,5		18,05	
4XN160 3-3	1101405	3x36 / 108	500	800		95,2	12,91
4XN160 3-4	1101406	4x36 / 144	650			111,7	15,61
4XN160 3-5	1101407	5x36 / 180	800		105,2	18,30	
4XN160 3-6	1101408	6x36 / 216	950		121,6	21,01	
4XN160 3-7	1101409	7x36 / 252	1100	128,7	24,23		

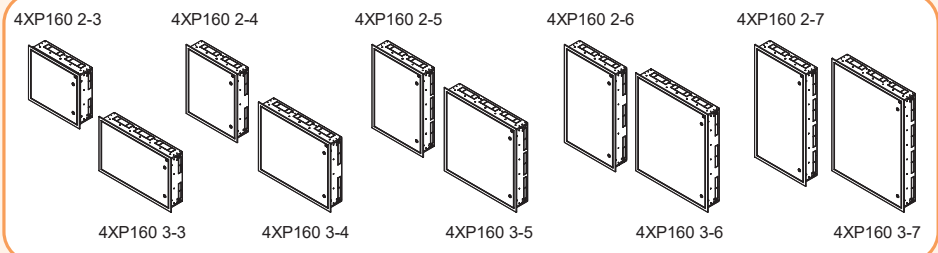

Щити вбудованого монтажу 4XP160

Тип	Код	Максимальна кількість модулів	Габаритні розміри			Установчі розміри ніші			Потужність розсіювання Pde (W)	Вага (кг)
			Висота (мм)	Ширина (мм)	Глибина (мм)	Висота (мм)	Ширина (мм)	Глибина (мм)		
4XP160 2-3	1101410	3x24 / 72	560	610	160	525	581	170	57,2	11,20
4XP160 2-4	1101411	4x24 / 96	710			675			68,6	13,51
4XP160 2-5	1101412	5x24 / 120	860			825			83,7	15,72
4XP160 2-6	1101413	6x24 / 144	1010			975			88,4	18,04
4XP160 2-7	1101414	7x24 / 168	1160	1125		100,5	20,30			
4XP160 3-3	1101415	3x36 / 108	560	860		525	831		80,4	14,68
4XP160 3-4	1101416	4x36 / 144	710			675			98,9	17,56
4XP160 3-5	1101417	5x36 / 180	860		825	111,1		20,34		
4XP160 3-6	1101418	6x36 / 216	1010		975	90,0		23,24		
4XP160 3-7	1101419	7x36 / 252	1160	1125	117,4	26,63				

Металеві щити та шафи

Конструктив - типорозміри щитів відповідають стандарту DIN 43870. Стандартна панель має ширину 250 мм і висоту 150 мм, в неї встановлюється 12 модульних пристроїв шириною 18 мм. Назва панелей складається з двох цифр, розділених дефісом X-X: перша цифра позначає ширину, друга - висоту (як вказано на малюнку). Наприклад, панель 2-3 має ширину 500 мм і висоту 450 мм. Щити навісного 4NX160 та вбудованого 4XP160 монтажу виробляються в типорозмірах з шириною 2 та 3 (500 і 750 мм) і висотою 3, 4, 5, 6, 7 (450, 600, 750, 900, 1050 мм). Щити з шириною 2 можна розділити по вертикалі в конфігурації 1+1, відповідно, щити шириною 3 можна розділити в конфігурації 1+1+1, 2+1 або 1+2.

Навантажувальна здатність:

Монтажна панель (PM)	125 кг
Внутрішні елементи кріплення (WP-A/WP-U+LG-V+TH-S)	40 кг
Настінні кронштейни (UCH-2)	200 кг
Дверцята	7,5 кг

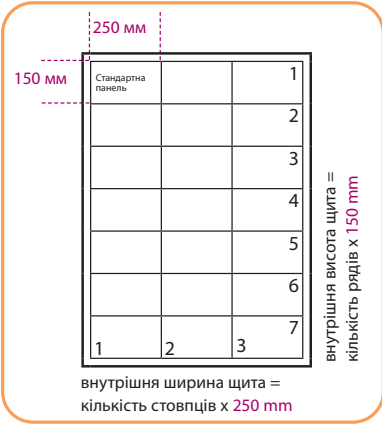

Габаритні розміри щита навісного монтажу 4NX160 з опорним профілем WP-A

Тип	X1 (мм)	Y (мм)	Z (мм)
4NX160 2-3	550	500	160
4NX160 2-4	550	650	160
4NX160 2-5	550	800	160
4NX160 2-6	550	950	160
4NX160 2-7	550	1100	160
4NX160 3-3	800	500	160
4NX160 3-4	800	650	160
4NX160 3-5	800	800	160
4NX160 3-6	800	950	160
4NX160 3-7	800	1100	160

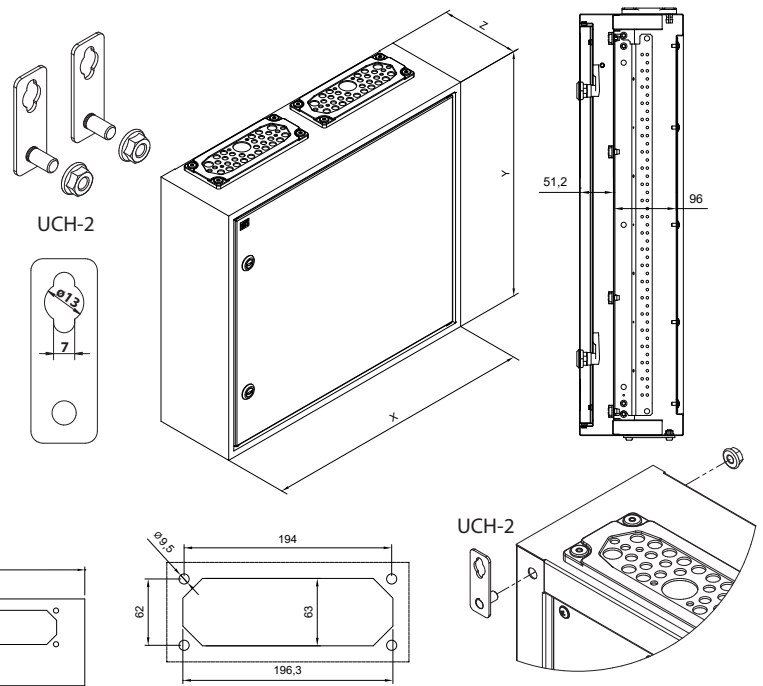
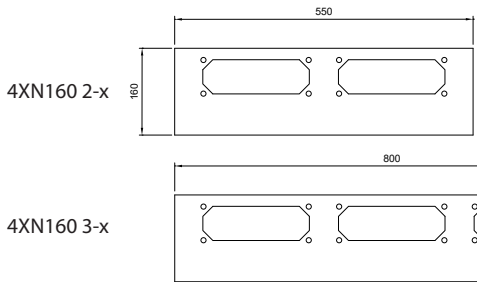

Габаритні розміри щита вбудованого монтажу 4XP160 з опорним профілем WP-A

Тип	X (мм)	Y (мм)	Z (мм)	X1 (мм)	Y1 (мм)	Z1 (мм)
4XP160 2-3	608	558	163	564	514	161
4XP160 2-4	608	708	163	564	664	161
4XP160 2-5	608	858	163	564	814	161
4XP160 2-6	608	1008	163	564	964	161
4XP160 2-7	608	1158	163	564	1114	161
4XP160 3-3	858	558	163	814	514	161
4XP160 3-4	858	708	163	814	664	161
4XP160 3-5	858	858	163	814	814	161
4XP160 3-6	858	1008	163	814	964	161
4XP160 3-7	858	1158	163	814	1114	161

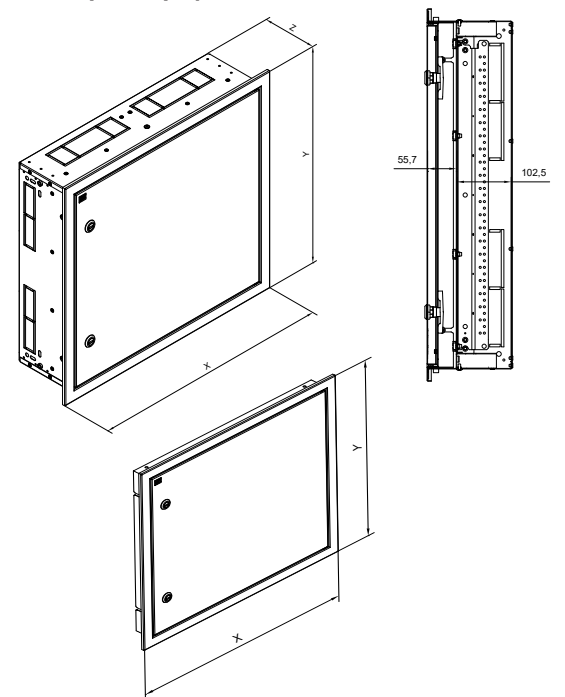
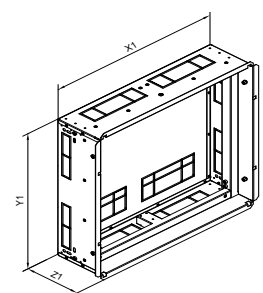
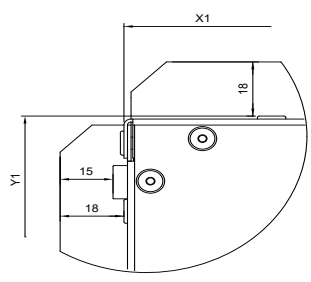

Щит навісного монтажу 4XN160

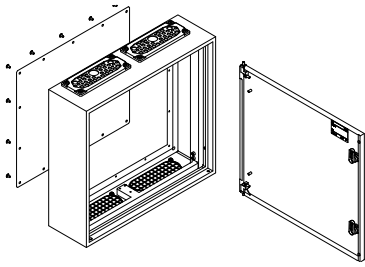

Щит навісного монтажу складається з корпусу із з'ємною задньою кришкою та суцільних дверцят.

Комплектація щита навісного монтажу:

- Заглушки монтажних отворів;
- Комплект заземлення: гайки, шайби, наклейки;
- Саморізи AS-SH 6x10 для монтажу вертикальних профілів WP-A і WP-U;
- Мембранні кабельні вводи зверху;
- Кришки кабельних входів знизу;
- Дверцята з замком і ключем;
- Інструкція з монтажу.

Щит вбудованого монтажу 4XP160

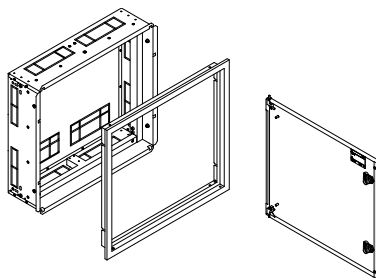

Щит вбудованого монтажу складається з касети і з'ємної рамки з суцільними дверцятами.

Комплектація щита вбудованого монтажу :

- Комплект заземлення: гайки, шайби, наклейки;
- Саморізи AS-SH 6x10 для монтажу вертикальних профілів WP-A і WP-U;
- Гвинти M6x40 з гайками для позиціонування касети;
- Дверцята з рамкою, замком і ключем;
- Інструкція з монтажу.

Задня стінка щита навісного монтажу

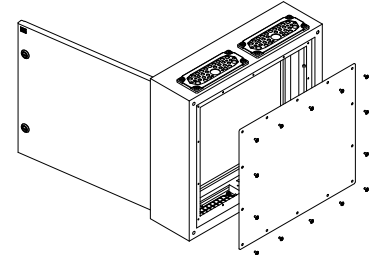

Задня стінка виготовлена з оцинкованого сталевго листа, монтаж якого здійснюється за допомогою саморізів. З'ємна задня стінка забезпечує зручний доступ до встановленого обладнання у внутрішній частині щита.

Монтаж дверцят в щиті

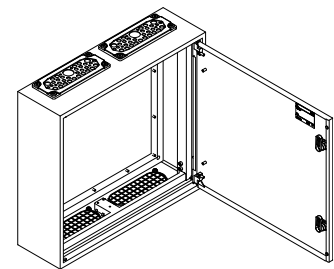

Конструкція петель дозволяє здійснювати монтаж дверцят без спеціального інструменту. Дверцята можна переставляти зліва направо в обох типах щитів.

Внутрішня касета



Виготовлена з листової оцинкованої сталі товщиною 1 мм. Має перфорацію отворів для підводу кабелів та проводів. Також має перфорацію для монтажу в ніші. Болти M6x40, що поставляються в комплекті, використовуються тільки для позиціонування касети. Остаточний монтаж проводиться за допомогою дюбелів (у касеті отвори діаметром 9 мм і 6 мм) і монтажної піни (у касеті є отвори для заповнення монтажною піною).

Мембранні та глухі фланці

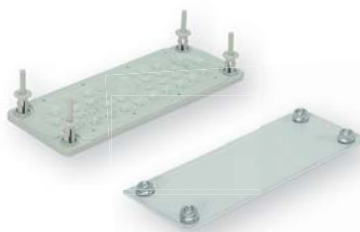

Застосування мембранних фланців дає можливість введення кабелів без використання сальників та спеціальних конструкцій.

Можливі діаметри провідників:
 $4 \times (4-8 \text{ мм}) + 4 \times (6-10 \text{ мм}) + 12 \times (7-12 \text{ мм}) + 14 \times (10-14 \text{ мм}) + 2 \times (12-18 \text{ мм}) + 1 \times (17-32 \text{ мм})$.

Глухі фланці (сталеві і алюмінієві) мають можливість додаткового монтажу сальників для вводу кабелів великого діаметру.

Встановлення щита навісного монтажу за допомогою кронштейнів UCH-2

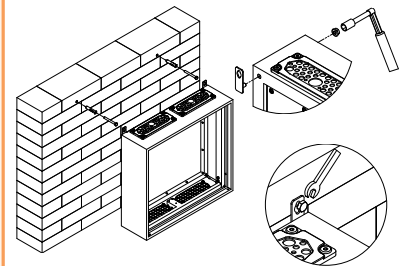

Такий спосіб монтажу дозволяє встановити зібраний щит разом з обладнанням у закритому положенні.

Замки до дверцят



Дверцята щита стандартно укомплектовані двома замками з типом ключа 1333 в світло-сірому кольорі (RAL 7035). Є можливість заміни замка на будь-який інший виробництва ETI з назвою LK ... M22.

Кабельні вводи

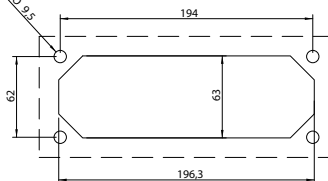

Щити навісного монтажу мають отвори для підведення кабелю (стандарт FL21). Також в щиті зверху стандартно встановлені мембранні фланці EH-TKC-36, а в нижній частині встановлені пластикові заглушки. У разі нижнього підведення кабелів є можливість повороту щита на 180 градусів. Як аксесуари можна окремо замовити мембранні, сталеві та алюмінієві фланці.

Встановлення щита навісного монтажу безпосередньо на стіну

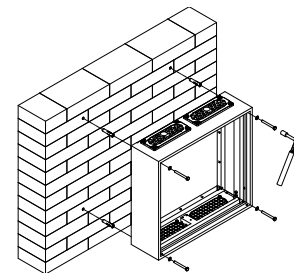

Такий тип установки не дозволяє проводити демонтаж без відкриття дверцят.

Металеві підлогові шафи HXS (IP55, IP65)

→ З'ємна задня стінка забезпечує зручний монтаж обладнання та кабелів, а також надає доступ для сервісного обслуговування шафи. Поліуретановий ущільнювач забезпечує герметичність корпусу



→ Стандартна комплектація шафи включає гнучкі мембранні фланці зверху та глухі алюмінієві знизу



→ Зручна конфігурація поділу шафи на монтажні відсіки. Зручність у роздільній збірці кожного відсіку окремо та його обслуговуванні в подальшому



→ Точне регулювання монтажних і лицьових панелей по глибині

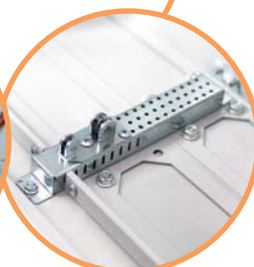

→ Висока якість поліуретанового ущільнювача забезпечується новітньою технологією нанесення



→ Можливе використання триточкових замків

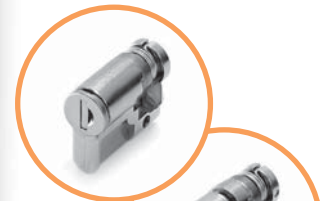

→ Широкий вибір різних типів металевих вставок до замка

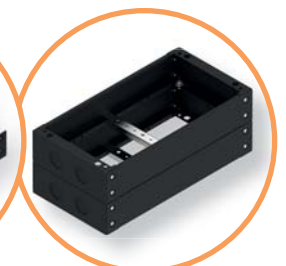

→ Чотирихелементний перфорований цоколь включає поперечну балку для посилення жорсткості та кріплення кабелю, а його конструкція дозволяє нарощувати висоту шафи

**Особливості:**

- виконання однодверне або дводверне;
- габарити по ширині (550, 800 і 1050 мм) із глибиною 300 мм (висотою 1850 мм) і 400 мм (висотою 2000 мм);
- лицьові та монтажні панелі сконструйовані спеціально для використання з обладнанням ETI;
- покриття поліестеровою фарбою високої якості;
- зручність поділу внутрішнього простору шаф на відсіки;
- з'ємна задня панель забезпечує зручність монтажу та сервісного обслуговування обладнання;
- пластикові лицьові фальшпанелі дозволяють вирізати фрейми довільної форми для лічильників, світлосигнальної арматури та іншого спеціалізованого обладнання;
- широкий вибір металевих вставок до замка;
- можливість регулювання монтажних панелей по глибині дозволяє поєднувати різні типи обладнання;
- всі лицьові панелі забезпечені можливістю пломбування та заземлення;
- можливість установки системи збірних шин 60мм;
- бічні панелі шаф мають перфорацію для системи примусової вентиляції та об'єднання шаф в систему за допомогою шинних мостів;
- великий вибір мембранних фланців, а також металевих/алюмінієвих заглушок для кабельних вводів.

Застосування - металеві підлогові шафи серії HXS мають широке застосування для вирішення завдань розподілу електроенергії в житлових і промислових будівлях при потребі встановлення великої кількості пристроїв захисту та управління. Система розподілу відсіків по вертикалі і горизонталі, а також широкий діапазон регулювання по глибині дозволяє встановлювати обладнання на шинні системи, монтажні панелі або шини TN35 та поєднувати одночасно найрізноманітніші типи пристроїв в одній шафі. Конструктив елементів надає можливість складання кожного відсіку окремо в зручному для цього місці з подальшою установкою зібраного відсіку в шафу безпосередньо на місці його монтажу. Для виготовлення шаф HXS використовується ретельно оброблена листова сталь і стійка до ультрафіолетового випромінювання поліестерова фарба високої якості. Шафи поставляються зі ступенем захисту IP55 або IP65, що дозволяє їх використовувати на об'єктах з підвищеною вологістю і запиленістю, а з'ємна задня стінка забезпечує простоту при монтажі провідників, що підключаються, і зручність при сервісному обслуговуванні.

Технічні характеристики:

Ступінь захисту	IP55, IP65
Механічна стійкість	IK10
Клас захисту	I
Номинальний струм In	800A
Колір	Шафа і внутрішні елементи RAL 7035 / Цоколь RAL 9005
Дотримання виробничої директиви	RoHS
Умови експлуатації	Внутрішня установка
Робоча температура	-5 °C ... +40 °C
Відповідність стандартам	IEC/EN 62208, IEC/EN 60529, IEC 62262

Типи шаф

Тип	Код	Максимальна кількість модулів	Ширина (мм)	Висота (без цоколя), (мм)	Глибина (мм)	Висота цоколя, (мм)	Ширина монтажної панелі, (мм)	Вага, (кг)	Кількість дверцят	
Шафи HXS300 x-x PH1 (глибиною 300мм, з цоколем)										
HXS300 2-12 PH1	1325102	12x24	288	550	1850	300	100	54,81	1	
HXS300 3-12 PH1	1325103	12x36	432	800				70,25	1	
HXS300 4-12 PH1	1325104	12x48	576	1050				87,57	2	
Шафи HXS300 x-x PH1V1 (глибиною 300мм, з цоколем і монтажною панеллю)										
HXS300 2-12 PH1V1	1325502	12x24	288	550	1850	300	100	1x500	70,36	1
HXS300 3-12 PH1V1	1325503	12x36	432	800				1x750	93,19	1
HXS300 4-12 PH1V1	1325504	12x48	576	1050				1x1000	124,83	2
Шафи HXS400 x-x (глибиною 400мм, без цоколя)										
HXS400 2-13	1327508	13x24	312	550	2000	400	-	65,53	1	
HXS400 3-13	1327509	13x36	468	800				82,14	1	
HXS400 4-13	1327510	13x48	624	1050				100,99	2	

*Шафи висотою 12 (1850) і глибиною 300 мм комплектуються цоколем висотою 100 мм,

**Шафи висотою 13 (2000) і глибиною 400 мм поставляються без цоколя (замовляється окремо).

Примітка: більш повну інформацію про шафи HXS Ви можете знайти в повному каталозі SOLID GSX на сайті компанії або проконсультуватись зі спеціалістами ETI

Типи цоклів

Тип	Опис	Код	Ширина, (мм)	Висота, (мм)	Глибина, (мм)	Вага, (кг)	Пакування (шт.)
Цоклі для шаф глибиною 300 мм серії HXS300*							
RH1 D3-W2	Цокль 100 мм RAL9005 для шаф HXS300	1336910	550	100	300	3,49	1
RH1 D3-W3	Цокль 100 мм RAL9005 для шаф HXS300	1336912	800	100	300	4,38	1
RH1 D3-W4	Цокль 100 мм RAL9005 для шаф HXS300	1336914	1050	100	300	5,24	1
Цоклі для шаф глибиною 400 мм серії HXS400**							
RH1 D4-W2	Цокль 100 мм RAL9005 для шаф HXS400	1336918	550	100	400	3,99	1
RH1 D4-W3	Цокль 100 мм RAL9005 для шаф HXS400	1336920	800	100	400	4,88	1
RH1 D4-W4	Цокль 100 мм RAL9005 для шаф HXS400	1336922	1050	100	400	5,75	1

*Шафи висотою 12 (1850) і глибиною 300 мм комплектуються цоклем висотою 100 мм,

**Шафи висотою 13 (2000) і глибиною 400 мм поставляються без цокля (замовляється окремо).



Чотирьохелементний цокль з поперечною балкою для посилення жорсткості та кріплення кабелю



Можливість збільшення висоти шафи шляхом нарощування цоклів

Конструкція шаф HXS300/HXS400 (базова комплектація)

З'ємна задня стінка з поліуретановим ущільнювачем

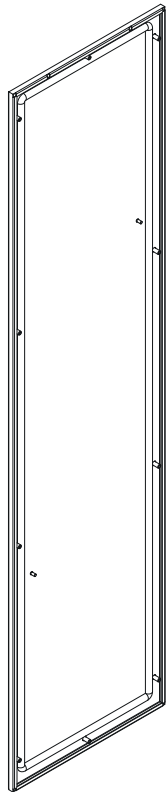

Два ряди універсальних мембранних фланців

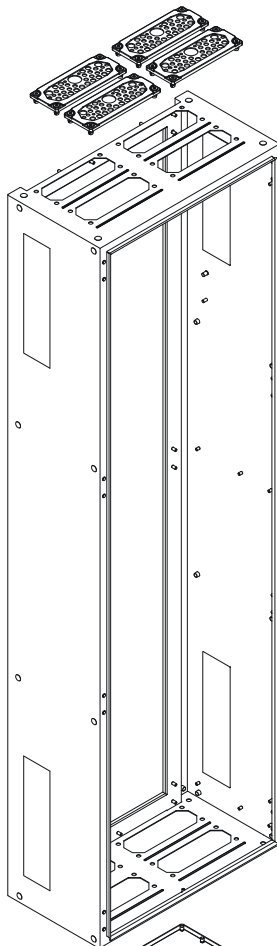

Дверцята з литим поліуретановим ущільнювачем

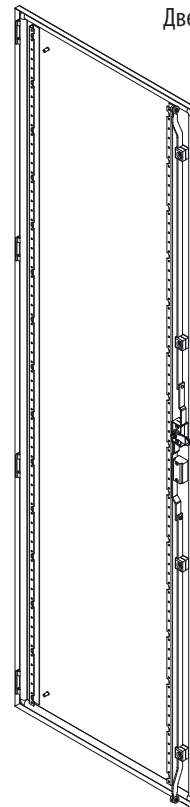

Корпус шафи

Подвійні металеві фланці з поліуретановим ущільнювачем

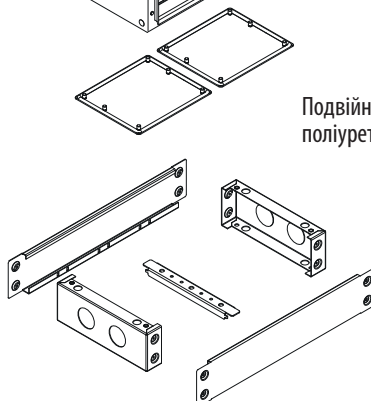

Чотирьохелементний цокль з поперечною балкою для посилення жорсткості та кріплення кабелю

Діаграма вибору аксесуарів HXS

ETIBOX

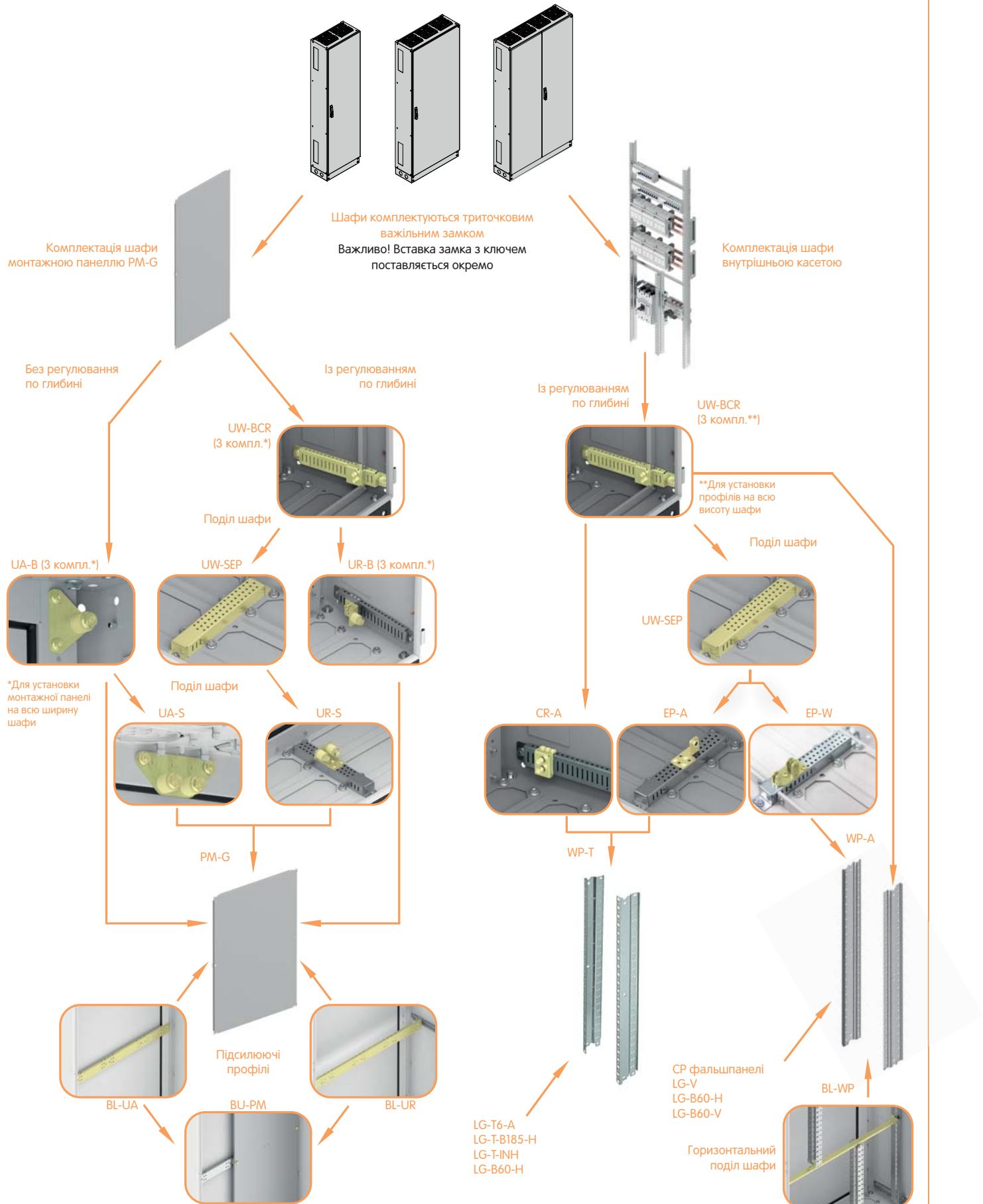

Триточкова система блокування

Шафи серії HXS у базовій комплектації оснащені триточковою системою замикання дверцят із зубчастим механізмом і важелем, що дозволяє встановити різні типи металевих вставок для замка. Система замикання оснащена профілями жорсткості, вбудованими в незалежні направляючі. На кінцях профілів закріплені ролики, які забезпечують рівномірний тиск дверцят на корпус і не створюють додаткової протидії руху. Система замикання була розроблена таким чином, щоб забезпечити зручність використання і задовольнити технічні вимоги до шаф із високим ступенем захисту IP.

Конструктивні рішення, що полегшують складання

Використання сумісних елементів та елементів у всій системі SOLID GSX значно спрощує складання та монтаж розподільних пристроїв. Однотипні саморізи та болти дозволяють міняти інструменти рідше, а багато дрібних деталей позиціонування та маркери скорочують час складання.

З'ємні касети з обладнанням

Система SOLID GSX забезпечує просте встановлення та розбирання укомплектованих внутрішніх касет з обладнанням та кабелями.

Регулювання глибини встановленого обладнання

Спеціальна конструкція монтажних кронштейнів дозволяє здійснювати покрокове регулювання глибини установки монтажної панелі та внутрішньої касети в досить широкому діапазоні.

Можливість поділу робочого простору по горизонталі та вертикалі

Розділювальні елементи EP-W і розділювальні рейки BL-WP надають повну свободу при поділі внутрішнього простору.

Мембранні фланці

Отвори для фланців (стандарт FL21) виконані у два ряди. Кількість отворів залежить від ширини корпусу. У стандартному виконанні шафи HXS оснащені двома рядами мембранних фланців, пригвинчених болтами M8 зверху (EH-TKC-36-S).



Використання сучасних фланців дозволяє підключати проводи без одиночних кабельних сальників та без використання спеціальних інструментів.

Цоколь

Цоколі PH складаються з чотирьох елементів (передній, задній та два бічних елемента). Крім того, кожен цоколь включає поперечну балку для посилення жорсткості та кріплення кабелю. Як передній, так і задній елементи можна відкрутити, полегшуючи монтаж. Бічні елементи цоколя мають перфорацію для з'єднання проводів між цоколями в корпусах. Цоколі симетричні (ви можете наростити два цоколя разом, щоб досягти заданої висоти). Стандартна висота цоколя становить 100 мм.

Металеві фланці

Шафи HXS оснащені подвійними металевими фланцями знизу. Литий ущільнювач забезпечує високий рівень захисту IP. Фланці закривають два суміжні отвори стандарту FL21.

Сталевий фланець

Дає можливість монтувати сальники для введення кабелів великого перерізу.

Подвійний металевий фланець

Панелі з подвійним металевим фланцем забезпечують більш швидке складання та дозволяють підводити кабель більшого перерізу. При підключенні до стандартної позиції панель закриває два суміжні отвори для монтажу фланців.

Вертикальні опорні профілі WP-U

Стандартний варіант вертикальних профілів без можливості поділу шафи та регулювання по глибині встановлюваних шин TH-S та монтажних панелей PM. Фіксована відстань шини TH-S до передньої панелі становить 48,5 мм. Шини TH-S та панелі PM фіксуються безпосередньо на профілі WP-U за допомогою саморізів AST 4.8x9.5 без використання кріпильних кронштейнів LG-V.

Вертикальні опорні профілі WP-A

Спеціальна конструкція вертикальних профілів WP-A дозволяє монтувати обладнання на різній глибині шафи. Можливе регулювання панелей та шин, які пригвинчуються до кронштейнів LG-V за допомогою метричних болтів. Конструкція вертикальних профілів WP-A дозволяє виконувати покрокове регулювання при монтажі шин TH-S, монтажних панелей PM та лицевих панелей CP.

Вертикальні опорні профілі WP-T

Посилена конструкція вертикальних профілів WP-T дозволяє монтувати особливо важкі комплекти обладнання або шин у шафах HXS. Профілі можуть встановлюватись окремо або як додаткові задні профілі за вже встановленими профілями WP-A. Профілі WP-T не дозволяють встановлювати лицеві панелі та фальшпанелі CP.

Вертикальні опорні профілі WD-K

Задні профілі WD-K виконані з листової сталі товщиною 2 мм і дозволяють встановити шинні ізолятори з інтервалом 100 мм та 185 мм у шафах HXS; можуть встановлюватися безпосередньо на задній стінці шафи на кронштейнах UA-B-WD або, забезпечуючи можливість регулювання глибини, на кронштейнах UR-B-WD. Для кріплення профілів використовують кронштейн UA-S або UR-S (для регулювання глибини).

Внутрішні кронштейни UW-BCR

Конструкція кронштейна UW-BCR для кріплення профілів WP-A забезпечує ступінчасте регулювання глибини встановлення профілів із кроком 10 мм. Можна також встановити задні профілі WP-T на додаткові опорні елементи CR-A. У комплекті UW-BCR два кронштейни з головними елементами та набір саморізів, гвинтів та шайб, необхідних для монтажу у корпусі. Для шаф HXS слід використовувати 6 кронштейнів (3 комплекти UW-BCR).

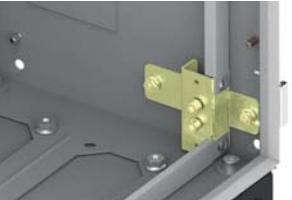
Внутрішні кронштейни UW-BCU

Проста конструкція кронштейна UW-BCU дозволяє легко встановити вертикальні опорні профілі WP-A у шафах HXS. Кронштейн може встановлюватися у двох положеннях, збільшуючи простір між дверцятами та лицевою панеллю ще на 20 мм. У комплекті UW-BCU два кронштейни з гайками, болтами та шайбами. Для шаф HXS слід використовувати 6 кронштейнів (3 комплекти UW-BCU).

Опорний елемент CR-A

Опорний елемент CR-A дозволяє встановити вертикальні опорні профілі WP-T, вертикальні опорні профілі WD-K або монтажні панелі PM-G на внутрішньому кронштейні UCR-BCR. Опорний елемент CR-A поставляється в наборах з двох штук із комплектом шурупів, болтів та шайб, необхідних для складання. Залежно від висоти профілів WP, слід використовувати 2 або 3 комплекти CR-A.

Розділювальний елемент EP-W

Розділювальний елемент EP-W призначений для щитів 4XN160, 4XP160 та шаф HXS (після використання додаткового елемента UW-SEP). Завдяки спеціальній конструкції полегшує складання та розбирання кронштейна з поділом на вертикальному профілі WP-A. Розділювальний елемент EP-W поставляється в комплекті із двох штук із набором шайб та гвинтів.

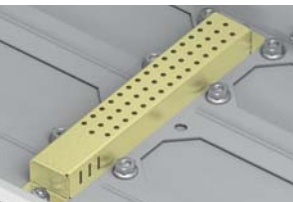
Розділювальний елемент UW-SEP

Розділювальний елемент UW-SEP забезпечує функціональність для поділу внутрішньої касети у шафах HXS. Після встановлення UW-SEP використовуються розділювальні елементи (EP-...). Завдяки спеціальній конструкції елемент дозволяє регулювати глибину установки всієї внутрішньої касети з обладнанням. Розділювальний елемент UW-SEP поставляється окремо з двома гайками M6 та одним горизонтальним з'єднувачем.

Розділювальний елемент EP-A

Розділювальний елемент EP-A, як і EP-W, дозволяє розділити внутрішню касету. Завдяки цьому елементу у шафі можна встановити задні вертикальні опорні профілі WP-T. Розділювальний елемент EP-A поставляється в наборах із двох штук із набором гвинтів, шайб та гвинтів.

Розділювальна рейка BL-WP

Розділювальна рейка BL-WP дозволяє розділити внутрішню касету в залежності від ширини та конфігурації на два або три стовпці. BL-WP 2 із шириною 500 мм може розділити внутрішню касету на два стовпці по 250 мм, рейка BL-WP 3 шириною 750 мм дозволяє розділити шафу на три стовпці (кожну по 250 мм) або два стовпці (шириною 250 мм та 500 мм). При поділі внутрішньої касети слід звернути увагу на дотримання ізоляційних відстаней між електроустановками та компонентами конструкції, особливо відстаней до рейки BL-WP. Розділювальну рейку можна перевернути на 180° і закріпити в залежності від необхідності встановлення зверху або знизу вертикального профілю WP-A. Розділювальна рейка BL-WP поставляється в наборах з основною рейкою (довжина 500 мм - 1 рейка, довжина 750 мм - 2 рейки) та комплектом гвинтів, шайб та шурупів, необхідних для її встановлення. При одночасному вертикальному та горизонтальному поділі внутрішньої касети рейкою BL-WP 3 (750 мм) слід пам'ятати, що нижня частина ділиться на 2+1, 1+2 або 1+1+1 і повинна містити щонайменше одну середню опорну точку. Використання розділової рейки BL-WP 3 без надання хоча б одного поділу в нижній частині не допускається.

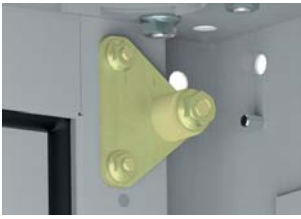
Бічні кронштейни UA-B

Бічні кронштейни UA-B використовуються для кріплення монтажних панелей PM-G та профілів WD безпосередньо до задньої стінки корпусу. Щоб встановити одну панель PM-G у корпусі HXS на задній стінці, де ширина панелі дорівнює ширині монтажної касети шафи (проста конфігурація), використовуйте 6 шт. UA-B (3 комплекти). Бічні кронштейни UA-B поставляються як комплекти по 2 штуки.

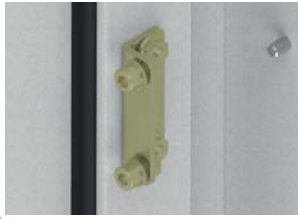
Бічні кронштейни UA-B-WD до профілів WD

Бічні кронштейни UA-B-WD використовуються для кріплення профілів WD безпосередньо до задньої частини корпусу. Кронштейни UA-B-WD встановлюються на бокових краях корпусу (по 3 штуки з кожного боку) на спеціальних різьбових штифтах. Щоб встановити один профіль WD, потрібно використовувати три кронштейни UA-B-WD, які поставляються як комплекти по 2 штуки.

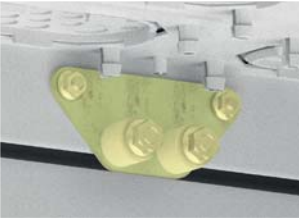
Центральні кронштейни UA-S

Центральні кронштейни UA-S використовуються для кріплення профілів WD або монтажних панелей PM-G безпосередньо до задньої частини корпусу (якщо ширина панелі менша за ширину монтажної касети шафи). Для встановлення одного профілю WD потрібно використовувати 2хUA-S. Кожен кронштейн дозволяє встановити дві сусідні монтажні панелі PM-G. UA-S поставляються як комплекти по 2 штуки.

Бічні кронштейни UR-B-WD (із регулюванням глибини монтажу)

Бічні кронштейни UR-B-WD використовуються для закріплення профілів WD з можливістю регулювання глибини установки. Якщо профілі WD встановлюються за монтажною касетою, необхідно використовувати додаткові елементи CR-A. Щоб встановити один профіль WD у шафу HXS, потрібно використовувати 3 шт. комплектів UR-B-WD. Бічні кронштейни UR-B-WD поставляються як комплекти по 2 шт.

Бічні кронштейни UR-B (з регулюванням глибини монтажу)

Бічні кронштейни UR-B використовуються для фіксації панелей PM-G з можливістю регулювання по глибині установки. Якщо монтажна панель встановлюється за існуючою монтажною касетою, слід використовувати додаткові елементи CR-A. Для встановлення однієї панелі PM-G у шафі HXS потрібно використовувати 6 кронштейнів UR-B. Бічні кронштейни UR-B поставляються як комплекти по 2 штуки.

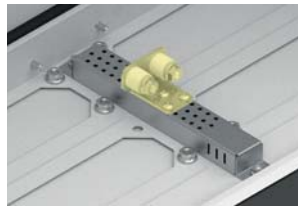
Центральні кронштейни UR-S

Центральні кронштейни UR-S використовуються для кріплення профілів WD або монтажних панелей PM-G з можливістю регулювання глибини установки (якщо ширина панелі менша за ширину монтажної касети шафи). Щоб встановити один профіль WD, потрібно використовувати 2 кронштейни UR-S. Кронштейн дозволяє встановити дві сусідні монтажні панелі PM-G. UR-S поставляються як комплекти по 2 штуки.

Підсилюючі профілі BL-UA та BL-UR

Підсилюючі профілі забезпечують додаткову фіксацію профілів WD і монтажних панелей PM-G. Підсилюючі профілі доступні в варіанті для монтажу безпосередньо на задній стінці корпусу (BL-UA) або тому, що дозволяє регулювати глибину корпусу (BL-UR). Залежно від застосування, необхідні додаткові кронштейни для монтажної панелі PM-G (BU-PM) або вертикального профілю WD (BU-WD). Профілі, що посилюють, поставляються по 1 шт.

Кронштейни BU-PM

Кронштейни BU-PM призначені для кріплення панелей PM-G на посилюючому профілі. Кронштейни мають одну опорну точку для монтажної панелі PM-G і поставляються як комплекти по 2 штуки з набором гвинтів та гайок, необхідних для їх встановлення на посилюючому профілі на потрібній відстані та гайками для пригвинчування монтажної панелі PM-G.

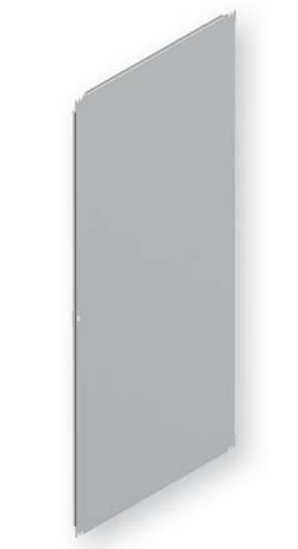
Монтажні панелі PM-G

Монтажні панелі PM-G призначені для підлогових шаф HXS300 та HXS400. Доступні у чотирьох варіантах ширини: 250 мм, 500 мм, 750 мм та 1000 мм та двох варіантах висоти: 1800 мм та 1950 мм. Допускається використання кількох монтажних панелей в одній шафі за умови, що їхня загальна ширина не перевищує ширини шафи. У цьому випадку необхідно використовувати підсилюючий профіль BL-U, що забезпечує можливість вкручування пластин у центр корпусу. Профілі, що посилюють, доступні в модифікації BL-UA для установки в задній частині корпусу, і BL-UR з можливістю регулювання глибини монтажу. Край панелі має подвійний вигин (утворюючи форму літери «U»), що значно збільшує міцність та дозволяє розширити спектр застосування. Монтажні панелі фіксуються у шести точках на «тильній стороні» корпусу чи кронштейнах, що дозволяє регулювати глибину установки.

Кронштейни BU-WD

Кронштейни BU-WD призначені для кріплення вертикальних профілів WD на ребрі жорсткості. Кожен кронштейн BU-WD є однією точкою опори. Кронштейни BU-WD поставляються як комплекти по 2 штуки з набором гвинтів, гайок і шайб, необхідних для кріплення кронштейнів на профілі, що підсилює, і кріплення профілів WD.

Кронштейни LG-V

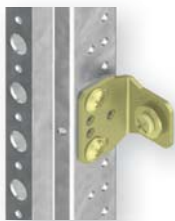

Кронштейни LG-V використовуються для кріплення шин TH-S та монтажних панелей PM до вертикального профілю WP-A. Кронштейни LG-V використовуються для монтажу шин TH-S для модульного обладнання, монтажних панелей PM ... K00 (роз'єднувачів запобіжників KVL00), монтажних панелей PM. E12 L12 (авт.вимк., 250A). Монтаж шин TH-S виконується з використанням 2 кронштейнів LG-V (1 компл. LG-V SET), монтаж панелей PM виконується з використанням 4 кронштейнів LG-V (2 компл. LG-V SET).

Кронштейни LG-V5

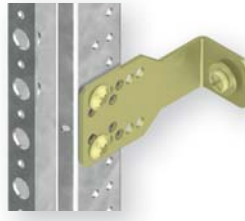

Кронштейни LG-V5 використовуються для кріплення шин TH-S та монтажних панелей PM до вертикального профілю WP-A. Кронштейни LG-V5 дозволяють розміщувати обладнання глибше, ніж LG-V. Кронштейни LG-V5 слід використовувати для монтажу шин TH-S із клеммами, монтажними панелями PM. Монтаж на шину TH-S здійснюється за допомогою 2 кронштейнів LG-V5 (1 комплект LG-V5 SET), монтажні панелі PM фіксуються за допомогою 4 кронштейнів LG-V5 (2 комплекти LG-V5 SET).

Кронштейни LG-V6-B

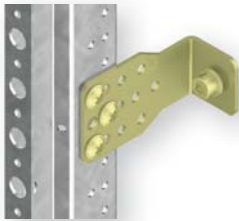

Кронштейни LG-V6-B використовуються для кріплення монтажних PM панелей з більш високим навантаженням встановленого обладнання. Кронштейни LG-V6-B дозволяють встановити пристрої з більшою масою, ніж кронштейн LG-V5. Кронштейни LG-V6-B слід використовувати для фіксації монтажних панелей PM.

Кронштейни LG-V6-D

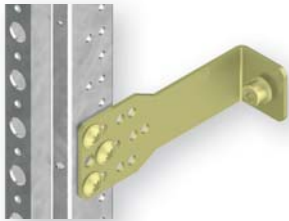

Кронштейни LG-V6-D є глибшим аналогом версії B, вони використовуються для фіксації монтажних PM панелей з більш високим навантаженням встановленого обладнання. Кронштейни LG-V6-D дозволяють встановити пристрої з більшою масою, ніж на кронштейн LG-V5, і на більшу глибину, ніж LG-V6-B. Кронштейни LG-V6-D слід використовувати для фіксації монтажних панелей PM.

Кронштейни LG-V6R-B

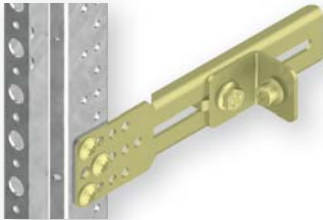

Кронштейни LG-V6R-B дозволяють плавно регулювати глибину монтажу шин TH-S або монтажних панелей PM. LG-V6R-B поставляються в комплектах, що складаються з двох LG-V6R-B (SET) разом із саморізами, шайбами та гвинтами, необхідними для регулювання глибини.

Кронштейни LG-T6-A



Кронштейни LG-T6-A, на відміну від інших елементів групи LG-V, призначені для кріплення на задній стінці на профілі WP-T. Завдяки використанню металевію основи товщиною 2 мм, цей елемент можна використовувати для монтажу такого обладнання як автоматичні вимикачі з моторприводами. LG-T6-B поставляються в комплектах, що складаються з двох LG-T6-A (SET) разом з шайбами і гвинтами, необхідними для складання.

Кронштейни з тримачем LG-B60-H P...

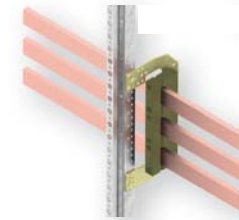

Кронштейни з ізолюючими тримачами BBS для 1, 3 або 4 шин (30x10, 30x5, 20x10 або 20x5 мм) з інтервалом 60 мм, встановлених горизонтально на профілях WP-A/WP-T. Конструкція кронштейна дозволяє покроково регулювати глибину монтажу шини. Глибина монтажу профілю підходить для встановлення на шинну систему такого обладнання як роз'єднувачі запобіжників KVL 00, 1, 2, 3.

Кронштейни з тримачем LG-B60-V2 P...

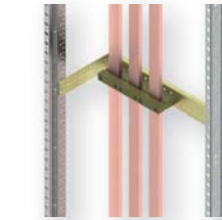

Кронштейни з ізолюючими тримачами BBS для 1, 3 або 4 шин (30x10, 30x5, 20x10 або 20x5 мм) з інтервалом 60 мм, встановлених вертикально на профілях WP-A/WP-T. Конструкція кронштейна дозволяє покроково регулювати глибину монтажу шини. Глибина монтажу профілю підходить для установки на шинну систему такого обладнання як роз'єднувачі запобіжників KVL 00, 1, 2, 3.

Кронштейни з тримачем LG-B60-V2R P...

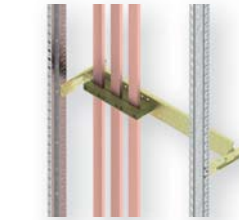

Кронштейни з ізолюючими тримачами BBS для 3 або 4 вертикальних шин (30x10, 30x5, 20x10 або 20x5 мм) з інтервалом 60 мм із плавним регулюванням глибини монтажу на профілях WP-A/WP-T. Тримач доступний для касет шириною 1 (250 мм) та 2 (500 мм). LG-B60-V2R P3 поставляються в комплектах, що складаються з набору гвинтів, шурупів і гайок, необхідних для монтажу на профілях WP-A.

Кронштейни з тримачем UD-B60-H P...



Кронштейни з ізолюючими тримачами BBS для 1, 3 або 4 шин (30x10, 30x5, 20x10 або 20x5 мм) призначені для монтажу безпосередньо на корпусу задньої частини шафи HXS і забезпечують можливість об'єднання шин між шафами. UD-B60-H P3 поставляються в комплектах, що складаються з набору гвинтів, шурупів і гайок, необхідних для монтажу безпосередньо на корпусу задньої частини шафи HXS.

Кронштейни з тримачем LG-T-B185-H P...

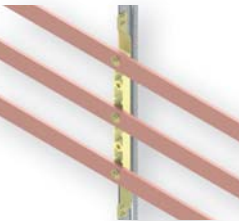

Кронштейни з ізолюючими тримачами POP 100/185, установлені горизонтально на профілі WP-T для трьох шин (30x10, 40x10, 60x10, 80x10, 100x10 мм) на відстані 100 або 185 мм. Спеціальна конструкція кронштейна LG-T-B185-H P3 дозволяє поетапно регулювати глибину встановлення всього шинопроводу. LG-T-B185-H P3 поставляються в комплектах, що складаються з набору гвинтів, шурупів і гайок, необхідних для встановлення на профілі WP-T і загвинчування шинопроводу (три гвинти M10 з шайбою).

Тримачі з ізолятором LG-T-INH1-A (LG-T-INH2-A)

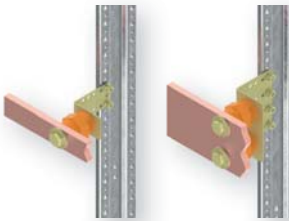

Тримачі горизонтальних шин з 1 або 2 ізоляторами INS дозволяють встановити шини (30x10 мм) на вертикальні опорні профілі WP-T. Тримачі з ізоляторами поставляються в комплектах, що складаються з набору гвинтів, саморізами та гайками, необхідними для встановлення на профілі WP-T та кріплення шини. При установці тримачів з ізоляторами необхідно використати додаткові ізоляційні кришки ZP POP-WP.

Лицьові панелі та фальшпанелі для щитів GSX

Лицьові фальшпанелі суцільні

Тип	Код	Опис	Ширина (мм)	Висота (мм)	Вага (кг)	Пакування (шт.)
CP 1-0.33 F	1101420	Лицьова фальшпанель суцільна	250	50	0,11	1
CP 1.4-0.33 F	1101421		350		0,14	1
CP 2.2-0.33 F	1101422		550		0,23	1
CP 3-0.33 F	1101423		750		0,31	1
CP 3.8-0.33 F	1101424		950		0,39	1
CP 1-0.5 F	1101425		250	75	0,15	1
CP 2-0.5 F	1101426		500		0,30	1
CP 3-0.5 F	1101427		750		0,45	1
CP 1-1 F	1101429		250	150	0,28	1
CP 1.4-1 F	1101430		350		0,39	1
CP 2-1 F	1101431		500		0,55	1
CP 2.2-1 F	1101432		550		0,61	1
CP 3-1 F	1101433		750		0,83	1
CP 3.8-1 F	1101434		950	1,05	1	
CP 1-2 F	1101436		250	300	0,52	1
CP 1.4-2 F	1101437		350		0,73	1
CP 2-2 F	1101438		500		1,05	1
CP 2.2-2 F	1101439		550		1,15	1
CP 3-2 F	1101440		750		1,57	1
CP 3.8-2 F	1101441		950	1,99	1	
CP 1-3 F	1101443		250	450	0,77	1
CP 2-3 F	1101444		500		1,55	1
CP 3-3 F	1101445		750		2,32	1
CP 1-4 F	1101447		250	600	1,02	1
CP 2-4 F	1101448		500		2,04	1
CP 3-4 F	1101449		750		3,06	1



CP 3-0.33 F



CP 3-1 F



CP 3-2 F



CP 3-4 F

Лицьові фальшпанелі суцільні пластикові

Тип	Код	Опис	Ширина (мм)	Висота (мм)	Вага (кг)	Пакування (шт.)
CP 1-2 PF	1340050	Лицьова фальшпанель суцільна пластикова	250	300	0,41	1
CP 1.4-2 PF	1340051		350		0,55	1
CP 2-2 PF	1340052		500		0,84	1
CP 2.2-2 PF	1340053		550		0,78	1
CP 3-2 PF	1340054		750	1,01	1	
CP 1-3 PF	1340056		250	450	0,63	1
CP 1.4-3 PF	1340057		350		0,77	1
CP 2-3 PF	1340058		500		0,99	1
CP 2.2-3 PF	1340059		550		1,07	1
CP 3-3 PF	1340060		750	1,36	1	



CP 2-2 PF



CP 2-3 PF

Лицьові панелі модульні

Тип	Код	Опис	Ширина (мм)	Висота (мм)	Вага (кг)	Пакування (шт.)
CP 1-1 M	1101451	Лицьова панель модульна 12 мод.	250	150	0,21	1
CP 1.4-1 M	1101452	Лицьова панель модульна 17 мод.	350		0,29	1
CP 2-1 M	1101453	Лицьова панель модульна 24 мод.	500		0,42	1
CP 2.2-1 M	1101454	Лицьова панель модульна 26 мод.	550		0,46	1
CP 3-1 M	1101455	Лицьова панель модульна 36 мод.	750		0,63	1
CP 3.8-1 M	1101456	Лицьова панель модульна 46 мод.	950	0,79	1	
CP 1-1.5 M	1101458	Лицьова панель модульна 12 мод.	250	225	0,33	1
CP 2-1.5 M	1101459	Лицьова панель модульна 24 мод.	500		0,67	1
CP 3-1.5 M	1101460	Лицьова панель модульна 36 мод.	750		1,00	1



CP 3-1 M



CP 3-1.5 M

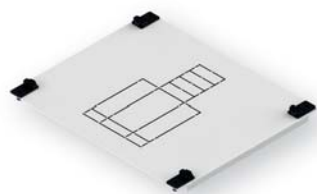

CP 1-2 E12 M 3P

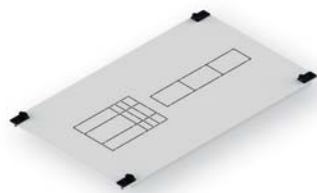

CP 2-2 E12 M

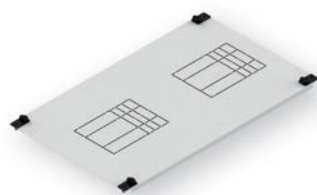

CP 2-2 E12

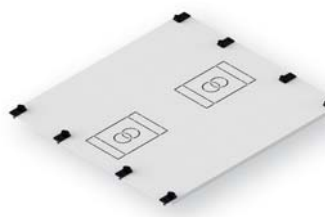

CP 2-3 E46

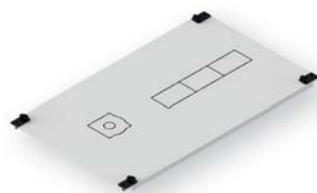

CP 2-2 S1 M



CP 2-2 S1



CP 2-2 S2

Лицьова панель для модульних пристроїв та EB2/ED2 125, 160, 250 3P

Тип	Код	Опис	Ширина (мм)	Висота (мм)	Вага (кг)	Пакування (шт.)
CP 1-2 E12 M 3P	1101481	Лицьова панель 1xEB2/ED2 125,160,250 3P і 4 мод.	250	300	0,51	1

Для встановлення обладнання необхідна монтажна панель PM 1 E12 M 3P

Лицьові панелі для модульних пристроїв та EB2/ED2 125, 160, 250 3, 4P

Тип	Код	Опис	Ширина (мм)	Висота (мм)	Вага (кг)	Пакування (шт.)
CP 1.4-2 E12 M	1101482	Лицьова панель 1xEB2/ED2 125,160,250 3, 4P і 4 мод.	350	300	0,72	1
CP 2-2 E12 M	1101483	Лицьова панель 1xEB2/ED2 125,160,250 3, 4P і 12 мод.	500		1,03	1
CP 2.2-2 E12 M	1101484	Лицьова панель 1xEB2/ED2 125,160,250 3, 4P і 14 мод.	550		1,13	1
CP 3-2 E12 M	1101485	Лицьова панель 1xEB2/ED2 125,160,250 3, 4P і 25 мод.	750		1,54	1
CP 3.8-2 E12 M	1101486	Лицьова панель 1xEB2/ED2 125,160,250 3, 4P і 36 мод.	950		1,95	1

Для встановлення обладнання необхідна монтажна панель PM ... E12 M

Лицьові панелі для автоматичних вимикачів EB2/ED2 125, 160, 250 3, 4P

Тип	Код	Опис	Ширина (мм)	Висота (мм)	Вага (кг)	Пакування (шт.)
CP 1-2 E12	1101514	Лицьова панель 1xEB2/ED2 125,160,250 3, 4P	250	300	0,51	1
CP 1.4-2 E12	1101515	Лицьова панель 1xEB2/ED2 125,160,250 3, 4P	350		0,72	1
CP 2-2 E12	1101516	Лицьова панель 2xEB2/ED2 125,160,250 3, 4P	500		1,03	1
CP 2.2-2 E12	1101517	Лицьова панель 2xEB2/ED2 125,160,250 3, 4P	550		1,13	1
CP 3-2 E12	1101518	Лицьова панель 3xEB2/ED2 125,160,250 3, 4P	750		1,53	1
CP 3.8-2 E12	1101519	Лицьова панель 3xEB2/ED2 125,160,250 3, 4P	950		1,95	1

Для встановлення обладнання необхідна монтажна панель PM ... E12 L12

Лицьові панелі для автоматичних вимикачів EB2/ED2 400, 630 3, 4P

Тип	Код	Опис	Ширина (мм)	Висота (мм)	Вага (кг)	Пакування (шт.)
CP 1-3 E46	1339300	Лицьова панель 1xEB2/ED2 400,630A 3, 4P	250	450	0,72	1
CP 1.4-3 E46	1339301	Лицьова панель 1xEB2/ED2 400,630A 3, 4P	350		1,01	1
CP 2-3 E46	1339302	Лицьова панель 2xEB2/ED2 400,630A 3, 4P	500		1,44	1
CP 2.2-3 E46	1339303	Лицьова панель 2xEB2/ED2 400,630A 3, 4P	550		1,58	1
CP 3-3 E46	1339304	Лицьова панель 3xEB2/ED2 400,630A 3, 4P	750		2,35	1

Для встановлення обладнання необхідна монтажна панель PM ... E12 L12

Лицьові панелі для модульних пристроїв та вимикачів навантаження LBS160

Тип	Код	Опис	Ширина (мм)	Висота (мм)	Вага (кг)	Пакування (шт.)
CP 1.4-2 S1 M	1101720	Лицьова панель 1xLBS160 3, 4P і 4 мод.	350	300	0,72	1
CP 2-2 S1 M	1101721	Лицьова панель 1xLBS160 3, 4P і 12 мод.	500		1,03	1
CP 2.2-2 S1 M	1101722	Лицьова панель 1xLBS160 3, 4P і 14 мод.	550		1,13	1
CP 3-2 S1 M	1101723	Лицьова панель 1xLBS160 3, 4P і 25 мод.	750		1,55	1

Для встановлення обладнання необхідна монтажна панель PM ... E12

Лицьові панелі для вимикачів навантаження LBS160 3, 4P

Тип	Код	Опис	Ширина (мм)	Висота (мм)	Вага (кг)	Пакування (шт.)
CP 1-2 S1	1101725	Лицьова панель 1xLBS160 3, 4P	250	300	0,51	1
CP 1.4-2 S1	1101726	Лицьова панель 1xLBS160 3, 4P	350		0,73	1
CP 2-2 S1	1101727	Лицьова панель 2xLBS160 3, 4P	500		1,04	1
CP 2.2-2 S1	1101728	Лицьова панель 2xLBS160 3, 4P	550		1,15	1
CP 3-2 S1	1101729	Лицьова панель 3xLBS160 3, 4P	750		1,56	1

Для встановлення обладнання необхідна монтажна панель PM ... E12 L12

Лицьові панелі для вимикачів навантаження LBS250 3, 4P

Тип	Код	Опис	Ширина (мм)	Висота (мм)	Вага (кг)	Пакування (шт.)
CP 1-2 S2	1101731	Лицьова панель 1xLBS250 3, 4P	250	300	0,51	1
CP 1.4-2 S2	1101732	Лицьова панель 1xLBS250 3, 4P	350		0,73	1
CP 2-2 S2	1101733	Лицьова панель 2xLBS250 3P або 1xLBS 250A 4P	500		1,04	1
CP 2.2-2 S2	1101734	Лицьова панель 2xLBS250 3, 4P	550		1,16	1
CP 3-2 S2	1101735	Лицьова панель 3xLBS250 3P або 2xLBS 250A 4P	750		1,56	1

Для встановлення обладнання необхідна монтажна панель PM ... E12 L12

Лицьові панелі для вимикачів навантаження LBS400, 630 3, 4P

Тип	Код	Опис	Ширина (мм)	Висота (мм)	Вага (кг)	Пакування (шт.)
CP 1-3 S46 3P	1339700	Лицьова панель 1xLBS 400,630A 3P	250	450	0,72	1
CP 1.4-3 S46	1339701	Лицьова панель 1xLBS 400,630A 3,4P	350		1,02	1
CP 2-3 S46	1339702	Лицьова панель 2xLBS 400,630A 3P або 1xLBS 400,630A 4P	500		1,45	1
CP 2.2-3 S46	1339703	Лицьова панель 2xLBS 400,630A 3P або 1xLBS 400,630A 4P	550		1,6	1
CP 3-3 S46	1339704	Лицьова панель 3xLBS 400,630A 3P або 1xLBS 400,630A 4P	750		2,39	1

Для встановлення обладнання необхідна монтажна панель PM ... E12 L12



CP 2-3 S46

Лицьові панелі для вимикачів навантаження LA1 3, 4P

Тип	Код	Опис	Ширина (мм)	Висота (мм)	Вага (кг)	Пакування (шт.)
CP 1-2 L1	1101527	Лицьова панель 1xLA1 3, 4P	250	300	0,52	1
CP 1.4-2 L1	1101528	Лицьова панель 1xLA1 3, 4P	350		0,73	1
CP 2-2 L1	1101529	Лицьова панель 2xLA1 3, 4P	500		1,04	1
CP 2.2-2 L1	1101530	Лицьова панель 2xLA1 3, 4P	550		1,14	1
CP 3-2 L1	1101531	Лицьова панель 3xLA1 3, 4P	750		1,56	1
CP 3.8-2 L1	1101532	Лицьова панель 3xLA1 3, 4P	950		1,98	1

Для встановлення обладнання необхідна монтажна панель PM ... E12 L12



CP 2-2 L1

Лицьові панелі для вимикачів навантаження LA2 3, 4P

Тип	Код	Опис	Ширина (мм)	Висота (мм)	Вага (кг)	Пакування (шт.)
CP 1-2 L2	1101534	Лицьова панель 1xLA2 3, 4P	250	300	0,52	1
CP 1.4-2 L2	1101535	Лицьова панель 1xLA2 3, 4P	350		0,73	1
CP 2-2 L2	1101536	Лицьова панель 2xLA2 3, 4P	500		1,04	1
CP 2.2-2 L2	1101537	Лицьова панель 2xLA2 3, 4P	550		1,14	1
CP 3-2 L2	1101538	Лицьова панель 3xLA2 3, 4P	750		1,56	1
CP 3.8-2 L2	1101539	Лицьова панель 3xLA2 3, 4P	950		1,98	1

Для встановлення обладнання необхідна монтажна панель PM ... E12 L12



CP 2-2 L2

Лицьові панелі для модульних пристроїв та роз'єднувачів KVL00

Тип	Код	Опис	Ширина (мм)	Висота (мм)	Вага (кг)	Пакування (шт.)
CP 1-2 K00 M	1339450	Лицьова панель 1xKVL00 і 4 мод.	250	300	0,52	1
CP 1.4-2 K00 M	1339451	Лицьова панель 1xKVL00 і 5 мод.	350		0,72	1
CP 2-2 K00 M	1339452	Лицьова панель 2xKVL00 і 9 мод.	500		1,03	1
CP 2.2-2 K00 M	1339453	Лицьова панель 2xKVL00 і 10 мод.	550		1,14	1
CP 3-2 K00 M	1339454	Лицьова панель 3xKVL00 і 16 мод.	750		1,55	1

Для встановлення обладнання необхідна монтажна панель PM ... K00 M

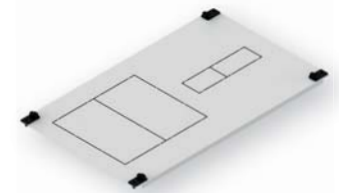

CP 2-2 K00 M

Лицьові панелі для роз'єднувачів KVL00

Тип	Код	Опис	Ширина (мм)	Висота (мм)	Вага (кг)	Пакування (шт.)
CP 1-2 K00	1339500	Лицьова панель 1xKVL00	250	300	0,52	1
CP 1.4-2 K00	1339501	Лицьова панель 2xKVL00	350		0,72	1
CP 2-2 K00	1339502	Лицьова панель 4xKVL00	500		1,01	1
CP 2.2-2 K00	1339503	Лицьова панель 4xKVL00	550		1,13	1
CP 3-2 K00	1339504	Лицьова панель 6xKVL00	750		1,55	1

Для встановлення обладнання необхідна монтажна панель PM ... K00

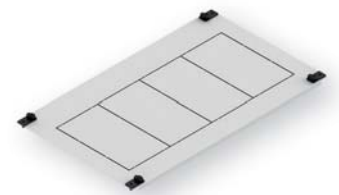

CP 2-2 K00

Лицьові панелі для роз'єднувачів KVL 1

Тип	Код	Опис	Ширина (мм)	Висота (мм)	Вага (кг)	Пакування (шт.)
CP 1-3 K1	1339550	Лицьова панель 1xKVL1	250	450	0,7	1
CP 1.4-3 K1	1339551	Лицьова панель 1xKVL1	350		1	1
CP 2-3 K1	1339552	Лицьова панель 2xKVL1	500		1,79	1
CP 2.2-3 K1	1339553	Лицьова панель 2xKVL1	550		1,58	1
CP 3-3 K1	1339554	Лицьова панель 3xKVL1	750		2,33	1

Для встановлення обладнання необхідна монтажна панель PM ... K1

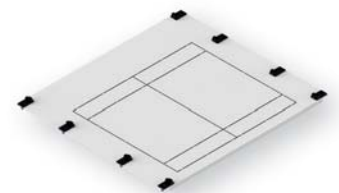

CP 2-3 K1

Лицьові панелі для роз'єднувачів KVL2

Тип	Код	Опис	Ширина (мм)	Висота (мм)	Вага (кг)	Пакування (шт.)
CP 1.4-3 K2	1339600	Лицьова панель 1xKVL2	350	450	0,99	1
CP 2-3 K2	1339601	Лицьова панель 2xKVL2	500		1,41	1
CP 2.2-3 K2	1339602	Лицьова панель 2xKVL2	550		1,55	1
CP 3-3 K2	1339603	Лицьова панель 3xKVL2	750		2,33	1

Для встановлення обладнання необхідна монтажна панель PM ... K2

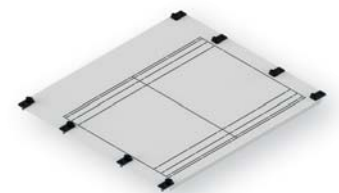

CP 2-3 K2

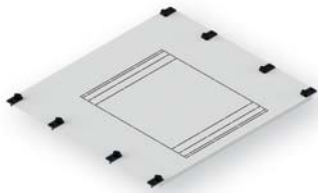

CP 2-3 K3

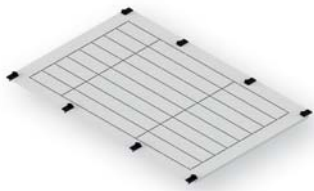

CP 2-5 SL

Лицьові панелі для роз'єднувачів KVL3

Тип	Код	Опис	Ширина (мм)	Висота (мм)	Вага (кг)	Пакування (шт.)
CP 1.4-3 K3	1339650	Лицьова панель 1xKVL3	350	450	0,99	1
CP 2-3 K3	1339651	Лицьова панель 1xKVL3	500		1,43	1
CP 2.2-3 K3	1339652	Лицьова панель 1xKVL3	550		1,57	1
CP 3-3 K3	1339653	Лицьова панель 2xKVL3	750		2,34	1

Для встановлення обладнання необхідна монтажна панель PM ... K3

Лицьові панелі роз'єднувачів запобіжників SL (20 - 630 A)

Тип	Код	Опис	Ширина (мм)	Висота (мм)	Вага (кг)	Пакування (шт.)
CP 1-5 SL	1339750	Лицьова панель 2xSL00 або 1xSL1,2,3	250	750	1,17	1
CP 1.4-5 SL	1339751	Лицьова панель 4xSL00 або 2xSL1,2,3	350		1,63	1
CP 2-5 SL	1339752	Лицьова панель 8xSL00 або 4xSL1,2,3	500		2,31	1
CP 2.2-5 SL	1339753	Лицьова панель 8xSL00 або 4xSL1,2,3	550		2,55	1
CP 3-5 SL	1339754	Лицьова панель 12xSL00 або 6xSL1,2,3	750		3,77	1

Заглушки фальшпанелі для передньої частини корпусів HXS



CP-BV

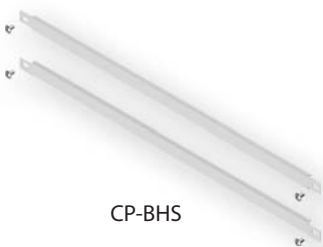

CP-BHS

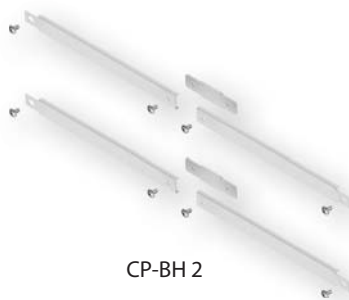

CP-BH 2

Вертикальні бічні заглишки фальшпанелі

Тип	Код	Опис	Типорозмір, висота (мм)	Вага (кг)	Пакування (шт.)
CP-BV 12	1340164	Заглушки фальшпанелі бокові (компл. ліва+права)	1800	0,99	1
CP-BV 13	1340165		1950	1,09	1

До комплекту входять: комплект бічних заглишок фальшпанелей (ліва та права) для шаф та набір саморізів.

Горизонтальні суцільні заглишки фальшпанелі

Тип	Код	Опис	Типорозмір, ширина (мм)	Вага (кг)	Пакування (шт.)
CP-BHS 2	1340252	Заглушки фальшпанелі горизонт. суцільні (компл. верх.+ниж.)	500	0,25	1
CP-BHS 3	1340254		750	0,37	1

В комплект входять: пара горизонтальних суцільних заглишок фальшпанелей для шаф без внутрішнього розділення та набір саморізів.

Горизонтальні роздільні заглишки фальшпанелі

Тип	Код	Опис	Типорозмір, ширина (мм)	Вага (кг)	Пакування (шт.)
CP-BH 2	1340200	Заглушки фальшпанелі горизонт. роздільні (компл. верх.+ниж.)	500	0,29	1
CP-BH 3	1340201		750	0,43	1
CP-BH 4	1340202		1000	0,58	1

В комплект входять: пара горизонтальних роздільних заглишок фальшпанелей для шаф із внутрішнім розділенням та набір саморізів.

Монтажні панелі та монтажні шини для щитів GSX

Монтажні шини TH-S для модульних пристроїв

Тип	Код	Опис	Типорозмір, ширина (мм)	Вага (кг)	Пакування (шт.)
TH-S 1	2911040	Шина монтажна стальна TH 35/15 1.5 215мм	250	0,15	1
TH-S 1.4	2911041	Шина монтажна стальна TH 35/15 1.5 315мм	350	0,21	1
TH-S 2	2911042	Шина монтажна стальна TH 35/15 1.5 465мм	500	0,32	1
TH-S 2.2	2911043	Шина монтажна стальна TH 35/15 1.5 515мм	550	0,35	1
TH-S 3	2911044	Шина монтажна стальна TH 35/15 1.5 715мм	750	0,49	1
TH-S 3.8	2911045	Шина монтажна стальна TH 35/15 1.5 915мм	950	0,62	1

Вибір довжини шини залежить від ширини монтажної касети.

Для монтажу шин TH-S на профілях WP-A, залежно від необхідної глибини установки, використовуйте:

1 x LG-V SET - модульне обладнання

1 x LG-V5 SET - прохідні клеми

Щоб встановити шину TH-S на кронштейни LG-V6, просвердліть монтажні отвори свердлом Ø6мм



TH-S 2.2

Монтажна панель для EB2 125, 160, 250 3P або LBS 160 3P та модульних пристроїв

Тип	Код	Опис	Типорозмір, ширина (мм)	Вага (кг)	Пакування (шт.)
PM 1 E12 M 3P	1101570	Монтажна панель 1xEB2 125,160, 250 3P і 4 мод.	250	0,43	1

Щоб встановити один вимикач/роз'єднувач EB2/ED2 3P

на монтажну панель також необхідно:

• шайби M4 DIN 126 (AW-R 4) – 2 шт.

• гровери M4 DIN 127 (AW-S 4) - 2 шт.

• гайки M4 DIN 934 (AN-H 4) – 2 шт.

Кріпильні гвинти йдуть у комплекті.

Щоб встановити один роз'єднувач LBS 160, 250A 3,4P на монтажну панель також необхідно:

• гвинт із внутрішнім шестигранником M5x50 (AS-SH 5x50) - 4 шт.

• шайби M5 DIN 126 (AW-R 5) – 8 шт.

• гровери M5 DIN 127 (AW-S 5) - 4 шт.

• гайки M5 DIN 934 (AN-H 5) – 4 шт.



PM 1 E12 M 3P

Монтажні панелі для EB2 125, 160, 250 3, 4P або LBS 160 3, 4P та модульних пристроїв

Тип	Код	Опис	Типорозмір, ширина (мм)	Вага (кг)	Пакування (шт.)
PM 1.4 E12 M	1101571	Монтажна панель 1xEB2 125,160,250 3, 4P і 4 мод.	350	0,68	1
PM 2 E12 M	1101572	Монтажна панель 1xEB2 125,160,250 3, 4P і 12 мод.	500	0,94	1
PM 2.2 E12 M	1101573	Монтажна панель 1xEB2 125,160,250 3, 4P і 14 мод.	550	1,03	1
PM 3 E12 M	1101574	Монтажна панель 1xEB2 125,160,250 3, 4P і 25 мод.	750	1,36	1
PM 3.8 E12 M	1101575	Монтажна панель 1xEB2 125,160,250 3, 4P і 36 мод.	950	1,70	1

Щоб встановити один вимикач/роз'єднувач EB2/ED2

на монтажну панель також необхідно:

3р виконання

• шайби M4 DIN 126 (AW-R 4) – 2 шт.

• гровери M4 DIN 127 (AW-S 4) - 2 шт.

• гайки M4 DIN 934 (AN-H 4) – 2 шт.

4р виконання

• шайби M4 DIN 126 (AW-R 4) – 4 шт.

• гровери M4 DIN 127 (AW-S 4) - 4шт.

• гайки M4 DIN 934 (AN-H 4) – 4 шт.

Кріпильні гвинти йдуть у комплекті.

Щоб встановити один роз'єднувач LBS 160, 250 A 3,4P на монтажну панель також необхідно:

• гвинт із внутрішнім шестигранником M5x50 (AS-SH 5x50) - 4 шт.

• шайби M5 DIN 126 (AW-R 5) – 8 шт.

• гровери M5 DIN 127 (AW-S 5) - 4 шт.

• гайки M5 DIN 934 (AN-H 5) – 4 шт.



PM 2 E12 M

Монтажні панелі для модульних пристроїв та роз'єднувачів KVL00

Тип	Код	Опис	Типорозмір, ширина (мм)	Вага (кг)	Пакування (шт.)
PM 1 K00 M	1340500	Монтажна панель 1xKVL00 і 4 мод.	250	0,31	1
PM 1.4 K00 M	1340501	Монтажна панель 1xKVL00 і 5 мод.	350	0,53	1
PM 2 K00 M	1340502	Монтажна панель 2xKVL00 і 9 мод.	500	0,79	1
PM 2.2 K00 M	1340503	Монтажна панель 2xKVL00 і 10 мод.	550	0,88	1
PM 3 H00 M	1340504	Монтажна панель 3xKVL00 і 16 мод.	750	1,31	1

Для встановлення одного роз'єднувача KVL00 на монтажну панель також необхідно:

• гвинти M6x16 DIN 933 (AS-H 6x16) – 4 шт.

• шайби M6 DIN 126 (AW-R 6) – 8 шт.

• гровери M6 DIN 127 (AW-S 6) - 4 шт.

• гайки M6 DIN 934 (AN-H 6) – 4 шт.

Інструкція по монтажу: CP X-2 K00 M

Для встановлення монтажної панелі PM x K00 M на кронштейн LG-V6 просвердліть монтажні отвори свердлом Ø6мм



PM 2 K00 M



PM 2 E12 L12

Монтажні панелі для EB2 125, 160, 250 3, 4P або LA1, LA2, LBS160, LBS250

Тип	Код	Опис	Типорозмір, ширина (мм)	Вага (кг)	Пакування (шт.)
PM 1 E12 L12	1101584	Монтажна панель 1хEB2 125,160,250 3, 4P або 1хLA1, 2	250	0,49	1
PM 1.4 E12 L12	1101585	Монтажна панель 1хEB2 125,160,250 3, 4P або 1хLA1, 2	350	0,76	1
PM 2 E12 L12	1101586	Монтажна панель 2хEB2 125,160,250 3, 4P або 2хLA1, 2	500	1,15	1
PM 2.2 E12 L12	1101587	Монтажна панель 2хEB2 125,160,250 3, 4P або 2хLA1, 2	550	1,29	1
PM 3 E12 L12	1101588	Монтажна панель 3хEB2 125,160,250 3, 4P або 3хLA1, 2	750	1,82	1
PM 3.8 E12 L12	1101589	Монтажна панель 3хEB2 125,160,250 3, 4P або 3хLA1, 2	950	2,35	1

Щоб установити один вимикач/роз'єднувач EB2/ED2 на монтажну панель також необхідно:

3р виконання

- шайби M4 DIN 126 (AW-R 4) – 2 шт.
- гровери M4 DIN 127 (AW-S 4) – 2 шт.
- гайки M4 DIN 934 (AN-H4) W – 2 шт.

4р виконання

- шайби M4 DIN 126 (AW-R 4) – 4 шт.
 - гровери M4 DIN 127 (AW-S 4) – 4 шт.
 - гайки M4 DIN 934 (AN-H 4) – 4 шт.
- Кріпильні гвинти йдуть у комплекті.

Щоб установити один роз'єднувач LA1,2 на монтажну панель також необхідно:

- гвинти M4x16 (для LA1) DIN 7985 (AS-C 4x16) або гвинти M4x20 (для LA2) DIN 7985 (AS-C 4x20) – 4 шт.
- шайби M4 DIN 126 (AW-R 4) – 4 шт.
- гровери M4 DIN 127 (AW-S 4) – 4 шт.
- гайки M4 DIN 934 (AN-H 4) – 4 шт.

Щоб установити один роз'єднувач LBS 160, 250A 3,4P на монтажну панель також необхідно:

- гвинти із внутрішнім шестигранником M5x50 (AS-SH 5x50) – 4 шт.
- шайби M5 DIN 126 (AW-R 5) – 8 шт.
- гровери M5 DIN 127 (AW-S 5) – 4 шт.
- гайки M5 DIN 934 (AN-H 5) – 4 шт.

Для встановлення монтажної панелі PM x E12 L12 на кронштейн LG-V6 просвердліть монтажні отвори свердлом Ø6мм



PM 2 K00

Монтажні панелі для роз'єднувачів KVL00

Тип	Код	Опис	Типорозмір, ширина (мм)	Вага (кг)	Пакування (шт.)
PM 1 K00	1340550	Монтажна панель 1хKVL00	250	0,32	1
PM 1.4 K00	1340551	Монтажна панель 2хKVL00	350	0,46	1
PM 2 K00	1340552	Монтажна панель 4хKVL00	500	0,70	1
PM 2.2 K00	1340553	Монтажна панель 4хKVL00	550	0,78	1
PM 3 K00	1340554	Монтажна панель 6хKVL00	750	1,08	1

Для встановлення одного роз'єднувача KVL00 на монтажну панель також необхідно:

- гвинти M6x16 DIN 933 (AS-H 6x16) – 4 шт.
- шайби M6 DIN 126 (AW-R 6) – 8 шт.
- гровери M6 DIN 127 (AW-S 6) – 4 шт.
- гайки M6 DIN 934 (AN-H 6) – 4 шт.

Інструкція з монтажу: CP X-2 K00

Для встановлення монтажної панелі PM x K00 на кронштейн LG-V6 просвердліть монтажні отвори свердлом Ø6мм

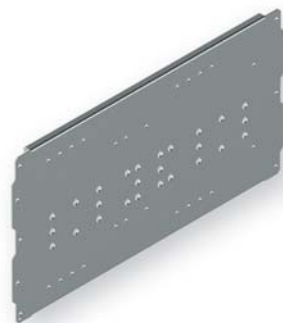

PM 2 ELS46 K123

Монтажні панелі для вимикачів/роз'єднувачів EB2/ED2 (400, 630 A), роз'єднувачів LBS (400, 630A), роз'єднувачів LA3,4 (400, 630A) або роз'єднувачів KVL 1,2,3

Тип	Код	Опис	Типорозмір, ширина (мм)	Вага (кг)	Пакування (шт.)
PM 1 ELS46 K1	1340700	Монтажна панель 1хEB2, LBS 400,630A або 1хKVL1	250	1,65	1
PM 1.4 ELS46 K123	1340701	Монтажна панель 1хEB2, LBS 400,630A або 1хKVL1,2,3 K123	350	1,89	1
PM 2 ELS46 K123	1340702	Монтажна панель 2хEB2, LBS 400,630A або 2хKVL1,2 або 1хKVL3	500	2,30	1
PM 2.2 ELS46 K123	1340703	Монтажна панель 2хEB2, LBS 400,630A або 2хKVL1,2 або 1хKVL3	550	2,47	1
PM 3 ELS46 K123	1340704	Монтажна панель 3хEB2, LBS 400,630A або 3хKVL1,2 або 2хKVL3	750	3,55	1

Щоб установити один вимикач/роз'єднувач EB2/ED2 400, 630 A на монтажну панель також необхідно:

- шайби M6 DIN 126 (AW-R 6) – 4 шт.
- гровери M6 DIN 127 (AW-S 6) – 4 шт.
- гайки M6 DIN 934 (AN-H 6) – 4 шт.

Кріпильні гвинти йдуть у комплекті.

Інструкція з монтажу: CP X-2 E46

Щоб установити один роз'єднувач KVL1 на монтажну панель також необхідно:

- гвинти M10x30 (AS-H 10x30) – 4 шт.
- шайби M10 DIN 126 (AW-R 10) – 4 шт.
- гровери M10 DIN 127 (AW-S 10) – 4 шт.
- гайки M10 DIN 934 (AN-H 10) – 4 шт.

Інструкція з монтажу: CP X-2 K1

Щоб установити один роз'єднувач LBS 400, 630 A на монтажну панель також необхідно:

- гвинти із внутрішнім шестигранником M6x50 (AS-SH 6x50) – 4 шт.
- шайби M6 DIN 126 (AW-R 6) – 8 шт.
- гровери M6 DIN 127 (AW-S 6) – 4 шт.
- гайки M6 DIN 934 (AN-H 6) – 4 шт.

Інструкція з монтажу: CP X-2 LBS46

Щоб установити один роз'єднувач KVL2,3 на монтажну панель також необхідно:

- гвинти M10x40 (AS-H 10x40) – 4 шт.
- шайби M10 DIN 126 (AW-R 10) – 4 шт.
- гровери M10 DIN 127 (AW-S 10) – 4 шт.
- гайки M10 DIN 934 (AN-H 10) – 4 шт.

Інструкція з монтажу: CP X-2 K1

Монтажні панелі перфоровані

Тип	Код	Опис	Типорозмір, ширина (мм)	Вага (кг)	Пакування (шт.)
PM 1-1 PER-A	1101620	Монтажна панель перфорована тип А	250	0,17	1
PM 1-2 PER-A	1101621			0,48	1
PM 1-3 PER-A	1101622			0,76	1
PM 1-4 PER-A	1101623			1,04	1
PM 2-1 PER-A	1101624		500	0,38	1
PM 2-2 PER-A	1101625			0,97	1
PM 2-3 PER-A	1101626			1,51	1
PM 2-4 PER-A	1101627			2,05	1
PM 3-1 PER-A	1101628		750	0,57	1
PM 3-2 PER-A	1101629			1,48	1
PM 3-3 PER-A	1101630			2,29	1
PM 3-4 PER-A	1101631			3,10	1

Перфорація отвору 9,5мм x 9,5мм.

Інструкція з монтажу: PM X-Y PER-A

Для встановлення монтажної панелі PM X-Y PER-A на кронштейн LG-V6 просвердліть монтажні отвори свердлом Ø6мм

Монтажні панелі універсальні

Тип	Код	Опис	Типорозмір, ширина (мм)	Висота (мм)	Вага (кг)	Пакування (шт.)
PM-F 1-24	1341000	Монтажна панель універсальна	250	240	0,78	1
PM-F 1.4-24	1341001		350		1,22	1
PM-F 2-24	1341002		500		1,87	1
PM-F 2.2-24	1341003		550		2,09	1
PM-F 3-24	1341004		750		2,99	1



PM 2-2 PER-A



PM-F 2-24

Монтажні панелі суцільні PM-G для шаф HXS

Монтажні панелі висотою 1800 mm

Тип	Код	Опис	Типорозмір, ширина (мм)	Вага (кг)	Пакування (шт.)
PM-G 1-12	1337963	Монтажна панель суцільна	250	7,95	1
PM-G 2-12	1337965		500	15,11	1
PM-G 3-12	1337967		750	22,26	1
PM-G 4-12	1337969		1000	36,83	1

Інструкція з монтажу: PM-G

Монтажні панелі висотою 1950 mm

Тип	Код	Опис	Типорозмір, ширина (мм)	Вага (кг)	Пакування (шт.)
PM-G 1-13	1337970	Монтажна панель суцільна	250	8,62	1
PM-G 2-13	1337972		500	16,42	1
PM-G 3-13	1337974		750	24,52	1
PM-G 4-13	1337976		1000	39,88	1

Інструкція з монтажу: PM-G

Монтаж панелі у задній частині корпусу

Щоб установити одну панель PM-G у задній частині корпусу також необхідно:

- бічний кронштейн для кріплення монтажної панелі у задній частині корпусу UA-B - 3 компл.

Для встановлення панелі PM-G у задній частині шафи з додатковим підсилюючим профілем або з використанням панелі PM-G із шириною менше ширини корпусу також необхідно:

- бічний кронштейн для встановлення монтажної панелі на задній частині шафи UA-B - 2 компл.
- підсилюючий профіль для кріплення на задній стінці корпусу BL-UA - 1 компл.
- монтажний кронштейн для панелей PM-G на посилюючих профілях BU-PM - 1 компл.

Монтаж панелі з регулюванням глибини**

Щоб установити одну пластину PM-G із регулюванням глибини також необхідно:

- бічний кронштейн для панелі PM-G із регулюванням глибини UR-B - 3 компл.
- додатковий елемент CR-A - 3 компл.

Для кріплення монтажної панелі PM-G із регулюванням глибини** з додатковим підсилюючим профілем або з використанням панелі PM-G із шириною менше ширини шафи, також необхідно:

- бічний кронштейн для панелі PM-G із регулюванням глибини UR-B - 2 компл.
- профіль жорсткості з регульованою глибиною монтажу BL-UR - 1 компл.
- монтажний кронштейн для панелей PM-G на профілях жорсткості BU-PM - 1 компл.



PM-G 3-12

* щоб забезпечити центральну опорну точку для монтажної панелі, необхідно використовувати додаткові кронштейни BU-PM (їх кількість залежить від кількості опорних точок панелі)

** щоб забезпечити можливість регулювання глибини установки панелей PM-G, корпус має бути оснащений внутрішніми кронштейнами з регулюванням глибини UW-BCR

Вертикальні опорні профілі



WP-U

Опорні профілі однопозиційні WP-U

Тип	Код	Опис	Типорозмір, висота (мм)	Вага (кг)	Пакування (компл.)
WP-U 2.33	1101717	Опорний профіль 1 позиційний тип U (компл.2 шт)	350	0,81	1
WP-U 3	1101666		450	1,06	1
WP-U 3.66	1101667		550	1,3	1
WP-U 4	1101668		600	1,42	1
WP-U 5	1101669		750	1,78	1
WP-U 6	1101670		900	2,15	1
WP-U 6.33	1101671		950	2,27	1
WP-U 7	1101672		1050	2,51	1
WP-U 7.66	1101673		1150	2,75	1

Інструкція з монтажу: WP-U.

Примітка: Профілі WP-U не потребують додаткових кріплень - шини TH та панелі PM пригвинчуються безпосередньо до профілю.



WP-A

Опорні профілі двопозиційні WP-A

Тип	Код	Опис	Типорозмір, висота (мм)	Вага (кг)	Пакування (компл.)
WP-A 2	1338600	Опорний профіль 2 позиційний тип А (компл. лівий+правий)	300	0,50	1
WP-A 2.33	1101716		350	0,68	1
WP-A 3	1101644		450	0,89	1
WP-A 3.66	1101645		550	1,09	1
WP-A 4	1101646		600	1,2	1
WP-A 5	1101647		750	1,51	1
WP-A 6	1101648		900	1,82	1
WP-A 6.33	1101649		950	1,92	1
WP-A 7	1101650		1050	2,13	1
WP-A 7.66	1101651		1150	2,34	1
WP-A 8	1338601		1200	2,42	1
WP-A 9	1338602		1350	2,73	1
WP-A 10	1338603		1500	3,03	1
WP-A 11	1338604		1650	3,33	1
WP-A 12	1338605		1800	3,65	1
WP-A 13	1338606	1950	3,85	1	

Інструкція з монтажу: WP-A.



WP-T

Посилені вертикальні опорні профілі WP-T

Тип	Код	Опис	Типорозмір, висота (мм)	Вага (кг)	Пакування (компл.)
WP-T 7	1338758	Вертикальний профіль посилений 2 позиційний тип Т (компл. лівий+правий)	1050	2,50	1
WP-T 12	1338764		1800	4,27	1
WP-T 13	1338765		1950	4,55	1

Інструкція з монтажу: WP-T.

Примітка: Профілі WP-T не мають можливості кріплення фальшпанелей CP.



WD-K

Вертикальні опорні профілі WD-K

Тип	Код	Опис	Типорозмір, висота (мм)	Вага (кг)	Пакування (шт.)
WD-K 12	1338864	Вертикальний профіль тип К	1800	2,14	1
WD-K 13	1338865		1950	2,27	1

Інструкція з монтажу: WD-K.

Примітка: Профілі WD-K не мають можливості кріплення фальшпанелей CP.

Внутрішні кронштейни

Внутрішні кронштейни для GT шаф глибиною 150-250 mm (без регулювання)

Тип	Код	Опис	Глибина (мм)	Вага (кг)	Пакування (компл.)
UW-GT 150	1101705	Кронштейни для внутр. монтажу аксесуарів SOLID GSX (компл. 4 шт)	150	0,49	1
UW-GT 200	1101706		200	0,58	1
UW-GT 250	1101707		250	0,67	1

В комплект поставки входить: 4 кронштейни + 6 шайб + 8 гвинтів М6х10 + 2 гвинта М5х10 + 2 гайки М5.

Внутрішні кронштейни для GT шаф глибиною 300-400 mm (з регулюванням)

Тип	Код	Опис	Глибина (мм)	Вага (кг)	Пакування (компл.)
UW-GT 300	1101708	Кронштейни для внутр. монтажу аксесуарів SOLID GSX (компл. 4 шт)	300	0,82	1
UW-GT 400	1101709		400	1,05	1

В комплект поставки входить: 4 кронштейни + 4 опорні елементи + 4 шайби + 8 гвинтів з внутрішнім шестигранником М6х10 + 8 саморізів PH2 + 2 гвинти М5х10 + 2 гайки М5.

Інструкція з монтажу: UW-GT.

Кронштейн опорний внутрішній 2 позиційний для шаф HXS

Тип	Код	Опис	Глибина (мм)	Вага (кг)	Пакування (компл.)
UW-BCU 23	1338201	Кронштейн опорний 2 позиційний внутрішній (компл. 2шт)	300	0,27	1
UW-BCU 4	1338202		400	0,31	1

В комплект поставки входить: 2 кронштейни + 4 шайби + 4 гвинта з внутрішнім шестигранником М6х10 + 4 гайки М6.

Інструкція з монтажу: UW-BCU.

Внутрішні кронштейни з регулюванням глибини для шаф HXS

Тип	Код	Опис	Глибина (мм)	Вага (кг)	Пакування (компл.)
UW-BCR 3	1338206	Кронштейн внутрішній з регулюванням глибини для шаф HXS	300	0,55	1
UW-BCR 4	1338207		400	0,68	1

В комплект поставки входить: 2 кронштейни + 2 опорні елементи + 4 шайби + 4 гвинта з внутрішнім шестигранником М6х10 + 4 Саморізи PH2 + 4 гайки М6

Інструкція з монтажу: UW-BCR.

Додатковий опорний елемент

Тип	Код	Опис	Вага (кг)	Пакування (компл.)
CR-A	1338215	Додатковий опорний елемент (компл. 2шт.)	0,13	1

Інструкція з монтажу: CR-A.



UW-GT 200



UW-GT 400



UW-BCU

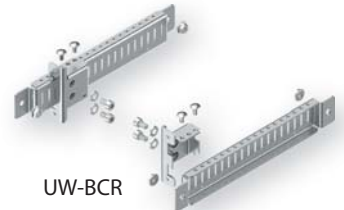

UW-BCR



CR-A

Елементи для поділу внутрішньої касети

Розділювальний елемент

Тип	Код	Опис	Глибина (мм)	Вага (кг)	Пакування (компл.)
UW-SEP 3	1338302	Розділювальний елемент для шаф HXS300	300	0,21	1
UW-SEP 4	1338303	Розділювальний елемент для шаф HXS400	400	0,29	1

В комплекті: 1 розділювальний елемент + 1 з'єднувач додаткових кришок + 2 гайки М6
Інструкція з монтажу: UW-SEP.

Розділювальний опорний елемент EPW

Тип	Код	Опис	Вага (кг)	Пакування (компл.)
EP-W SET	1101677	Комплект розділювальних опорних елементів EPW (комплект 2 шт)	0,11	1

В комплект поставки входить: 2 розділювальні елементи + 4 шайби + 4 гвинта з внутрішнім шестигранником М6х10 + 6 саморізів PH2
Інструкція з монтажу: EP-W



UW-SEP



EP-W SET



Розділювальний елемент EP-A для кріплення профілю WP-T

Тип	Код	Опис	Вага (кг)	Пакування
EP-A	1338306	Розділювальний елемент для кріплення профілю WP-T UW-SEP (компл. 2шт.)	0,14	1 комплект

В комплект поставки входить: 2 розділювальні елементи + 2 шайби + 2 гвинти з внутрішнім шестигранником М8х16 + 6 саморізів PH2. Інструкція з монтажу: EP-A.

Рейка для розподілу внутрішньої касети по горизонталі BL

Тип	Код	Опис	Типорозмір, ширина (мм)	Вага (кг)	Пакування
BL-WP 2	1338900	Горизонтальна розділювальна рейка ділення 1:1	500	0,47	1 комплект
BL-WP 3	1338901	Горизонтальна розділювальна рейка ділення 1:1:1/2:1/1:2	750	0,73	

В комплект поставки входить:

BL-WP 2: розділювальна рейка шириною 500 мм, 8 шурупів, 1 внутрішній кронштейн, 1 шестигранний гвинт М8 із шайбою.

BL-WP 3: розділювальна рейка шириною 750 мм, 10 саморізів, 2 внутрішні кронштейни, 2 шестигранні гвинти М8 із шайбою.

Інструкція з монтажу: BL-WP.

Монтажні касети з панелями для лічильника



Монтажні касети з панелями для лічильника

Тип	Код	Опис	Ширина (мм)	Висота (мм)	Вага (кг)	Пакування
DL-S3F 1-2.5	1342750	Монтажна касета* - 1 панель для лічильника	250	372	0,98	1 комплект
DL-S3F 2-2.5	1342751	Монтажна касета* - 2 панелі для лічильника	500		1,98	
DL-S3F 3-2.5	1342752	Монтажна касета* - 3 панелі для лічильника	750		2,95	
DL-H90-1	1342759	Кришки касети для лічильника - горизонтальні (комплект: верхня+нижня)	250	-	0,43	
DL-H90-2	1342760		500		0,85	
DL-H90-3	1342761		750		1,23	
DL-V90-2.5	1342762	Кришки касети для лічильника - бокові (комплект: ліва+права)	-	375	0,71	
DL-V90-5	1342763			750	1,42	
DL-V90-7.5	1342764			1125	2,15	

* монтажні касети комплектуються розділювальною горизонтальною рейкою для вертикального з'єднання касет, комплектом кріплень для монтажу та двома затискачами для пломбування.

Акcesуари для монтажних касет із панелями для лічильника

Тип	Код	Опис	Вага (кг)	Пакування (шт.)
TL 1/3F	1342820	Панель для лічильника	0,26	1
ZP-1	1342821	Затискач для пломбування монтажної касети	0,02	10

Кронштейни для кріплення панелей PM-G та профілів WD

Кронштейни для кріплення панелей PM-G та профілів WD

Тип	Код	Опис	Вага (кг)	Пакування
UA-B	1338102	Компл. бокових кронштейнів UA-B для панелей PM-G (2шт)	0,15	1 комплект
UA-B-WD	1338103	Компл. бокових кронштейнів UA-B-WD для опорних профілів WD (2шт)	0,14	
UA-S	1338104	Компл. центральних кронштейнів UA-S для панелей PM-G та опорних профілів WD (2шт)	0,25	
UR-B	1338115	Компл. бокових кронштейнів з регулюванням глибини UR-B для панелей PM-G (2шт)	0,17	
UR-B-WD	1338116	Компл. бокових кронштейнів з регулюванням глибини UR-B-WD для опор.проф. WD (2шт)	0,31	
UR-S	1338117	Компл. бокових кронштейнів з регулюванням глибини UR-S для панелей PM-G та опорних профілів WD (2шт)	0,22	

Інструкції з монтажу: UA-B, UA-B-WD, UA-S, UR-B, UR-B-WD, UR-S відповідно.

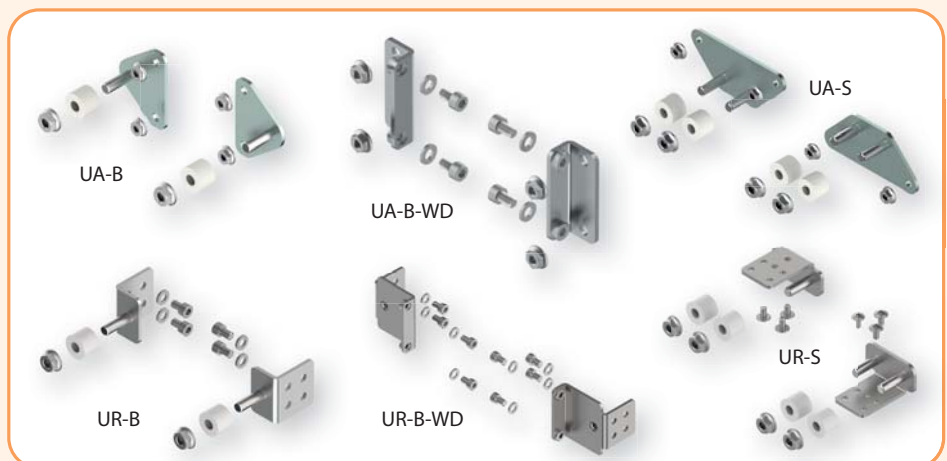

Підсилюючі профілі для панелей PM-G та опорних профілів WD

Тип	Код	Опис	Типорозмір, ширина (мм)	Вага (кг)	Пакування (компл.)
BL-UA 2	1338130	Підсилюючий профіль BL-UA 2	500	0,78	1
BL-UA 3	1338131	Підсилюючий профіль BL-UA 3	750	1,17	1
BL-UA 4	1338132	Підсилюючий профіль BL-UA 4	1000	1,50	1
BL-UR 2	1338145	Підсилюючий профіль з регулюванням глибини BL-UR 2	500	1,02	1
BL-UR 3	1338146	Підсилюючий профіль з регулюванням глибини BL-UR 3	750	1,41	1
BL-UR 4	1338147	Підсилюючий профіль з регулюванням глибини BL-UR 4	1000	1,73	1

Інструкція з монтажу: BL-UA, BL-UR

Кронштейн для кріплення панелей PM-G на підсилювальних профілях BL-UA та BL-UR

Тип	Код	Опис	Вага (кг)	Пакування (компл.)
BU-PM	1338160	Кронштейн для фіксації монтаж. панелі на підсил. профілі BU-PM (компл. 2шт)	0,12	1

Інструкція з монтажу: BU-PM

Кронштейн для кріплення опорних профілів WD на підсилювальних профілях BL-UA та BL-UR

Тип	Код	Опис	Вага (кг)	Пакування (компл.)
BU-WD	1338161	Кронштейн для фіксації опорн. профілю WD на підсил. профілі BU-WD (компл. 2шт)	0,18	1

Інструкція з монтажу: BU-WD

Кронштейни LG-V

Тип	Код	Опис	Вага (кг)	Пакування (шт.)
LG-V	1101679	Кронштейн LG-V з отвором M5	0,03	50
LG-V5	1101681	Кронштейн LG-V5 з отвором M5	0,04	20
LG-V SET	1101683	Комплект кронштейнів LG-V (комплект 2 шт)	0,07	1
LG-V5 SET	1101685	Комплект кронштейнів LG-V5 (комплект 2 шт)	0,09	1
LG-V6-B SET	1341151	Комплект кронштейнів (M6, компл. 2 шт)	0,11	1
LG-V6-D SET	1341153	Комплект кронштейнів (M6, компл. 2 шт)	0,14	1
LG-V6R-B SET	1341201	Комплект кронштейнів з регулюванням глибини (M6, компл. 2 шт)	0,25	1
LG-T6-A SET	1341880	Комплект кронштейнів з регулюванням глибини (T6-A, компл. 2 шт)	0,22	1

Інструкції з монтажу: LG-V SET, LG-V5 SET, LG-V6-B SET, LG-V6-D SET, LG-V6R-B SET, LG-T6-A SET відповідно

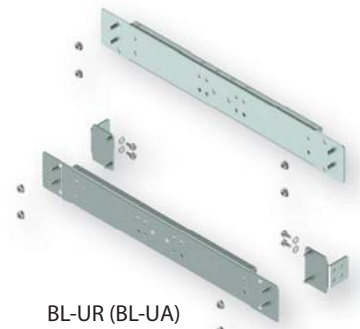

BL-UR (BL-UA)



BU-PM

BU-WD

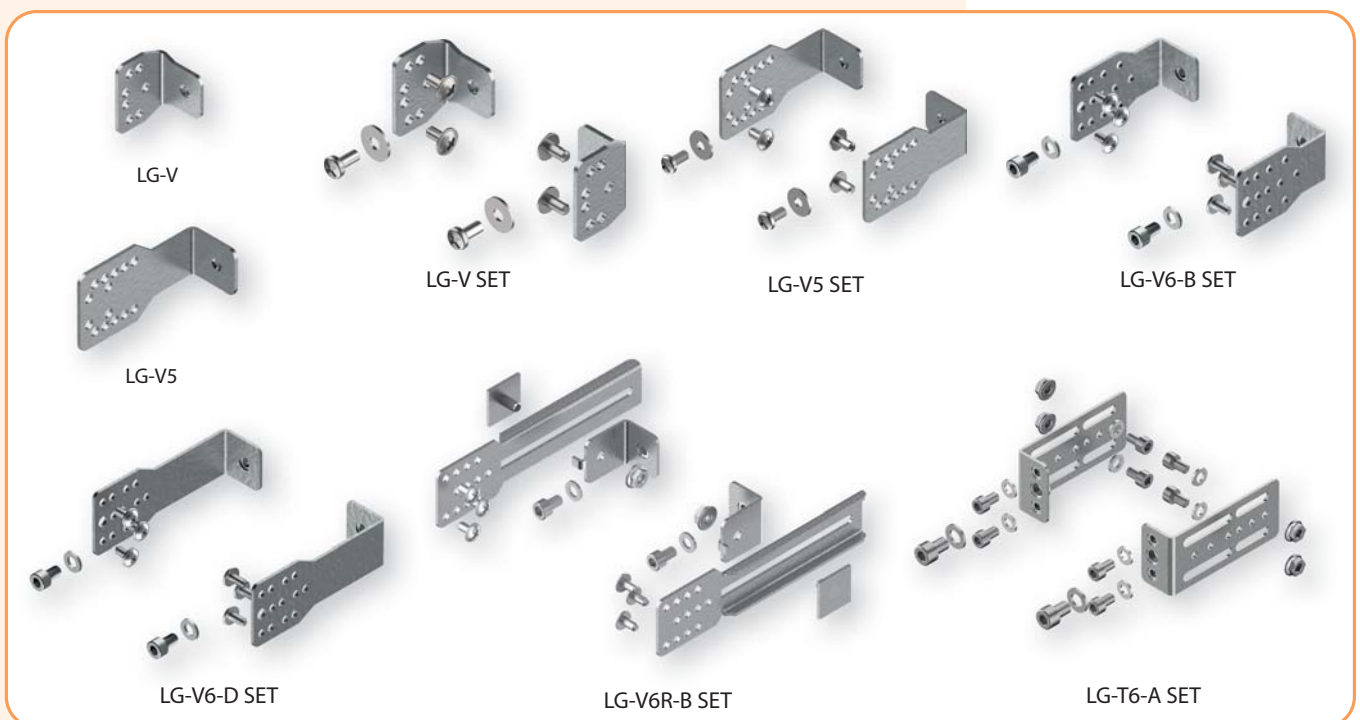

LG-V

LG-V5

LG-V SET

LG-V5 SET

LG-V6-B SET

LG-V6-D SET

LG-V6R-B SET

LG-T6-A SET

Способи монтажу шини TH-S та монтажних панелей PM:



1 комплект LG-V SET

Для встановлення шини TH-S на вертикальні опорні профілі WP-A потрібен один комплект LG-V SET (1101683) або окремі елементи, як зазначено в таблиці нижче.
Для встановлення шини TH-S на профіль WP-U необхідно 2 саморізи AST 4.8x9.5:

Тип	Код	Опис	Кіл-сть (шт.)
LG-V	1101679	Кронштейн з отвором M5	2
AST 4.8x9.5	1101686	Саморізи (PH2)	4
AW-RE 5	1101692	Шайба d=5,3 D=15 DIN9021	2
AS-C 5x10	1101689	Гвинт метричний (PH2)	2

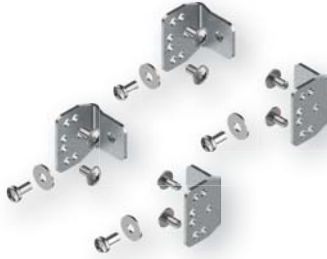

2 комплекти LG-V SET

Для встановлення монтажних панелей PM ... H00 M, PM E12 M, PM ... H00, PM ... E12 L12 для автоматичних вимикачів/роз'єднувачів ED2/EB2 та LA1 та LBS 160 на вертикальних профілях WP-A необхідні 2 комплекти LG-V SET (1101683) або окремі елементи, як зазначено в таблиці нижче:

Тип	Код	Опис	Кіл-сть (шт.)
LG-V	1101679	Кронштейн з отвором M5	4
AST 4.8x9.5	1101686	Саморізи (PH2)	8
AW-RE 5	1101692	Шайба d=5,3 D=15 DIN9021	4
AS-C 5x10	1101689	Гвинт метричний (PH2)	4

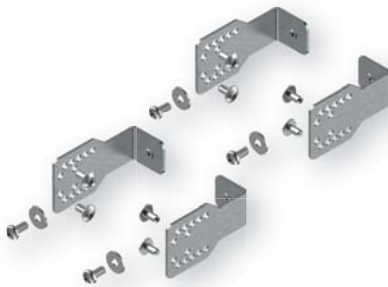

2 комплекти LG-V5 SET

Для встановлення монтажних панелей PM ... E12 L12 для роз'єднувачів LA2, LBS 250 на вертикальні опорні профілі WP-A необхідні 2 комплекти LG-V5 SET (1101685) або окремі елементи, як зазначено в таблиці нижче:

Тип	Код	Опис	Кіл-сть (шт.)
LG-V5	1101681	Кронштейн з отвором M5	4
AST 4.8x9.5	1101686	Саморізи (PH2)	8
AW-RE 5	1101692	Шайба d=5,3 D=15 DIN9021	4
AS-C 5x10	1101689	Гвинт метричний (PH2)	4

Для встановлення монтажної панелі PM ... ELS46 K123 для роз'єднувачів KVL1,2,3 та для автоматичних вимикачів/роз'єднувачів ED2/EB2 400 - 630 A на вертикальних профілях WP-A необхідні 3 комплекти LG-V6-B SET (1341151)

Тип	Код	Опис	Кіл-сть (шт.)
LG-V6-B SET	1341151	Компл. кронштейнів (M6, компл. 2 шт)	3

Для встановлення монтажної панелі ... ELS46 K123 для роз'єднувачів LBS 400, 630 A на вертикальні опорні профілі WP-A необхідні 2 комплекти LG-V6-D SET (1341153)

Тип	Код	Опис	Кіл-сть (шт.)
LG-V6-D SET	1341153	Компл. кронштейнів (M6, компл. 2 шт)	2

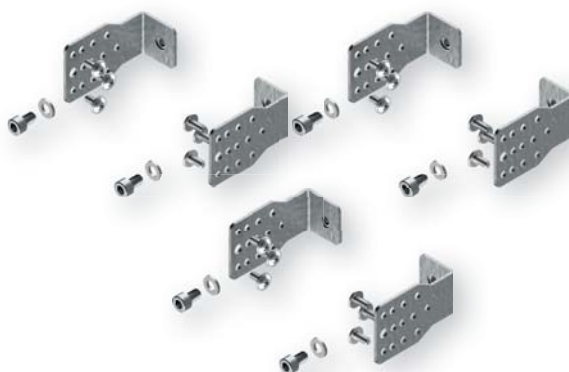

3 комплекти LG-V6-B SET



2 комплекти LG-V6-D SET

Кронштейни з ізолюючими тримачами шин

Кронштейни з ізолюючим тримачем BBS для 1/3/4 шин для установки в горизонтальному положенні на профілі WP-A

Тип	Код	Опис	Вага (кг)	Пакування (шт.)
LG-B60-H P1	1341650	Кронштейн з тримачем BBS-60/1 горизонт. шин (1P)	0,16	1
LG-B60-H P3	1341651	Кронштейн з тримачем BBS-60/3 горизонт. шин (3P)	0,34	1
LG-B60-H P4	1341652	Кронштейн з тримачем BBS-60/4 горизонт. шин (4P)	0,54	1

Інструкція з монтажу: LG-B60-H

На кінці ізолюючих тримачів збірних шин використовують додаткові захисні ізоляційні кришки L-BBS-60/3 (.../4)



LG-B60-H P1

LG-B60-H P3

LG-B60-H P4

Кронштейни з ізолюючим тримачем BBS для 3/4 шин з відстанню 60 мм для установки шин у вертикальному положенні на профілі WP-A з регулюванням глибини

Тип	Код	Опис	Ширина (мм)	Вага (кг)	Пакування (шт.)
LG-B60-V1 P3	1341700	Кронштейн з тримачем BBS-60/3 верт. шин з регулюванням глибини (3P)	250	0,53	1
LG-B60-V2 P3	1341702	Кронштейн з тримачем BBS-60/3 верт. шин з регулюванням глибини (3P)	500	0,75	1
LG-B60-V2 P4	1341704	Кронштейн з тримачем BBS-60/4 верт. шин з регулюванням глибини (4P)	500	0,80	1
LG-B60-V1R P3	1341750	Кронштейн з тримачем BBS-60/3 верт. шин з плавним регулюванням глибини (3P)	250	0,61	1
LG-B60-V2R P3	1341752	Кронштейн з тримачем BBS-60/3 верт. шин з плавним регулюванням глибини (3P)	500	0,87	1
LG-B60-V2R P4	1341754	Кронштейн з тримачем BBS-60/4 верт. шин з плавним регулюванням глибини (4P)	500	0,92	1

Інструкція з монтажу: LG-B60-V, LG-B60-VxR

На кінці ізолюючих тримачів збірних шин використовують додаткові захисні ізоляційні кришки L-BBS-60/3 (.../4)

Кронштейни з ізолюючим тримачем BBS для 1/3/4 шин для установки безпосередньо на корпус шафи

Тип	Код	Опис	Вага (кг)	Пакування (шт.)
UD-B60-H P1	1341800	Кронштейн з тримачем BBS-60/1 горизонт. шин (1P)	0,48	1
UD-B60-H P3	1341802	Кронштейн з тримачем BBS-60/3 горизонт. шин (3P)	0,55	1
UD-B60-H P4	1341803	Кронштейн з тримачем BBS-60/4 горизонт. шин (4P)	0,60	1

Інструкція з монтажу: UD-B60-H

На кінці ізолюючих тримачів збірних шин використовують додаткові захисні ізоляційні кришки L-BBS-60/3 (.../4)

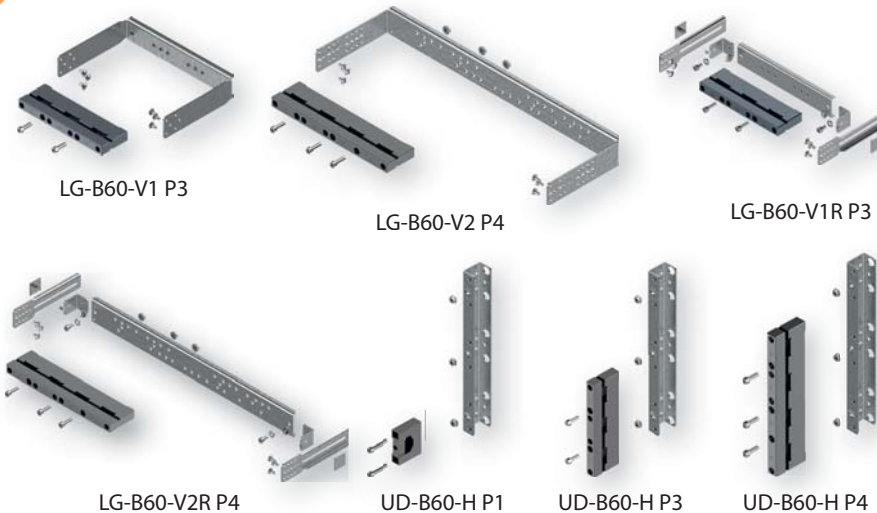

LG-B60-V1 P3

LG-B60-V2 P4

LG-B60-V1R P3

LG-B60-V2R P4

UD-B60-H P1

UD-B60-H P3

UD-B60-H P4

Примітка: При монтажі кронштейнів з ізолюючими тримачами в місцях, де поточні шини або елементи кріплення знаходяться на відстані менше 15 мм від вертикальних профілів WP-A/ WP-T або інших металевих частин конструкції внутрішньої касети, повинні використовуватися додаткові ізолюючі кришки.

Кронштейни з ізолюючими тримачами LG-B60, UD B60, LG-T-B185 та LG-T-INH доступні без шин.

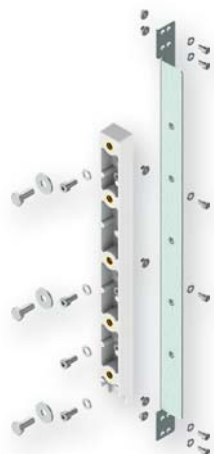

LG-T-B185-H P3

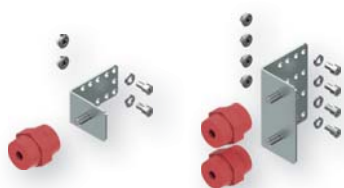

LG-T-INH1-A

LG-T-INH2-A

Кронштейн з ізолюючим тримачем POP 100/185 для трьох горизонтальних шин з відстанню 100/185 мм

Тип	Код	Опис	Вага (кг)	Пакування (компл.)
LG-T-B185-H P3	1341850	Кронштейн із тримачем горизонт. шин з кроком 100/185мм (до 3P)	2,92	1

Інструкція з монтажу: LG-T-B185-H P3

Кронштейни з 1 або 2 ізоляторами INS для однієї горизонтальної шини, встановленої на профілях WP-T

Тип	Код	Опис	Вага (кг)	Пакування (компл.)
LG-T-INH1-A	1341851	Тримач горизонтальних шин з ізолятором (1P)	0,13	1
LG-T-INH2-A	1341852	Тримач горизонтальних шин із двома ізоляторами (1P)	0,31	1

Інструкція з монтажу: LG-T-INH

Акcesуари для шинних систем

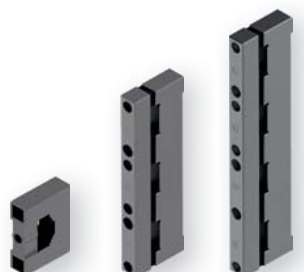

BBS-60/1

BBS-60/3

BBS-60/4



H5-BBS



L-BBS-60/3

BBC-60/3



BBC-1/30

L-WP-B60/3

Ізолюючі тримачі шин 60 mm

Тип	Код	Опис	Вага (кг)	Пакування (компл.)
BBS-60/1	1696000	Тримач шин товщиною 5 або 10 мм (1P)	0,036	10
BBS-60/3	1696001	Тримач шин товщиною 5 або 10 мм (3P)	0,114	10
BBS-60/4	1696002	Тримач шин товщиною 5 або 10 мм (4P)	0,152	10

Ізолюючі тримачі BBS-60/x поставляються без гвинтів для кріплення на кронштейнах.

Елемент регулювання товщини шин 5 мм

Тип	Код	Опис	Вага (кг)	Пакування (компл.)
H5-BBS	1696005	Елемент регулювання товщини шин (5 мм)	0,001	100

Кришки до ізолюючих тримачів шин 60 мм

Тип	Код	Опис	Вага (кг)	Пакування (компл.)
L-BBS-60/3	1696006	Бокова ізолююча кришка (для тримача BBS-60/3)	0,026	10
L-BBS-60/4	1696007	Бокова ізолююча кришка (для тримача BBS-60/4)	0,041	10
BBS-60/3	1696009	Ізолююча кришка 3P (для шин 30,20x10,5 мм)	0,039	50
BBS-60/4	1696010	Ізолююча кришка 4P (для шин 30,20x10,5 мм)	0,048	50
BBS-1/20	1696011	Ізолююча кришка 1P (для шин 20x10,5 мм, довжина 1 м)	0,056	20
BBS-1/30	1696012	Ізолююча кришка 1P (для шин 30x10,5 мм, довжина 1 м)	0,076	20
L-WP-B60/3	1342181	Ізолююча кришка 3P (встановлення на верт. профілях, для забезпечення ізоляції шин)	0,025	1
L-WP-B60/4	1342182	Ізолююча кришка 4P (встановлення на верт. профілях, для забезпечення ізоляції шин)	0,038	1

Металеві щити та шафи

Тримач шин із кроком 100 та 185 мм

Тип	Код	Опис	Вага (кг)	Пакування (компл.)
POP 100/185	1691055	Тримач шин	0,446	1

Ізолюючі кришки POP 100/185

Тип	Код	Опис	Вага (кг)	Пакування (компл.)
ZP POP 100	1691056	Бічна ізолююча кришка (для тримача POP 100/185)	0,226	1
ZP POP 185	1691057	Бічна ізолююча кришка (для тримача POP 100/185)	0,226	1
ZP POP-WP	1342180	Ізолююча кришка (для монтажу на верт. профілях, що забезпечує ізоляцію шин 100/185 мм)	0,120	1



POP 100/185

ZP POP 185 ZP POP-WP

Мембранні фланці

Мембранний фланець зі штифтами

Тип	Код	Опис	Вага (кг)	Пакування (компл.)
EH-TKC-36	1101711	4 x 4 мм - 8 мм (IP65) 4 x 6 мм - 10 мм (IP65) 12 x 7 мм - 12 мм (IP65) 14 x 10 мм - 14 мм (IP65) 2 x 12 мм - 18 мм (IP65) 1 x 17 мм - 32 мм (IP65)	0,19	1

В комплекті: 1 фланець + 4 кріпильні штифти
Інструкція з монтажу: EH-TKC



EH-TKC-36

Мембранний фланець із гвинтами М8

Тип	Код	Опис	Вага (кг)	Пакування (компл.)
EH-TC-3-S	1338450	2 x 24 мм - 54 мм (IP65) 1 x 30 мм - 59 мм (IP65) 3 x 6 мм - 14 мм (IP55)	0,30	1
EH-TC-17-S	1338452	9 x 18 мм - 30 мм або 10 мм - 14 мм (IP55) 4 x 10 мм - 15 мм (IP55) 4 x 5 мм - 10 мм (IP55)	0,26	1
EH-TC-25-S	1338453	1 x 20 мм - 26 мм (IP65) або 12 мм - 15 мм (IP55) 16 x 8 мм - 14 мм (IP65) або 7 мм - 10 мм (IP55) 4 x 14 мм - 20 мм (IP65) або 5 мм - 10 мм (IP55) 4 x 5 мм - 7 мм (IP65)	0,30	1
EH-TC-35-S	1338454	1 x 17 мм - 32 мм (IP65) 2 x 12 мм - 18 мм (IP65) 16 x 10 мм - 14 мм (IP65) 12 x 7 мм - 12 мм (IP65) 4 x 6 мм - 10 мм (IP65)	0,29	1
EH-TKC-36-S	1338455	4 x 4 мм - 8 мм (IP65) 4 x 6 мм - 10 мм (IP65) 12 x 7 мм - 12 мм (IP65) 14 x 10 мм - 14 мм (IP65) 2 x 12 мм - 18 мм (IP65) 1 x 17 мм - 32 мм (IP65)	0,25	1

В комплекті: 1 фланець + 4 гвинта із внутрішнім шестигранником М8 + 4 гайки М8



EH-TC-3



EH-TC-17



EH-TC-25



EH-TC-35



EH-TKC-36-S

Металеві фланці

Металеві фланці

Тип	Код	Опис	Вага (кг)	Пакування (компл.)
EH-ST	1101712	Фланець глухий сталевий	0,24	1
EH-AL	1101713	Фланець глухий алюмінієвий	0,16	1
EH-AL-IPS	1338464	Фланець глухий алюмінієвий (IP 65)	0,18	1
EH2-AL-IPS	1338467	Фланець глухий подвійний алюмінієвий (IP 65)	0,32	1

В комплекті: 1 фланець + 4 гайки M8
Інструкція з монтажу: EH

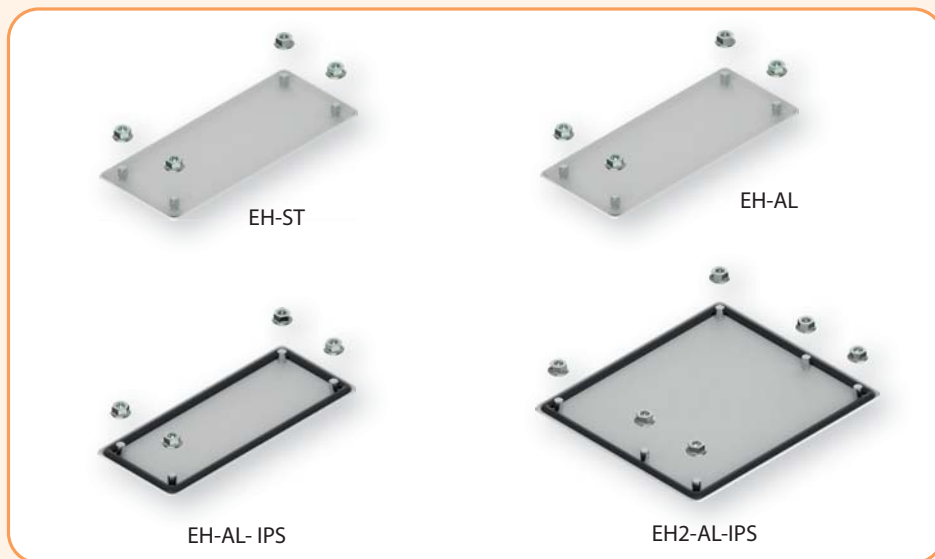

Замки, вставки та ключі для корпусів



Замки для шаф (тип M22)

Тип	Код	Опис	Вид	Вага (кг)	Пакування (компл.)
LK-D3-M22*	1102167	Замок двопелюстковий (3мм)		0,07	1
LK-D5-M22	1102168	Замок двопелюстковий (5мм)		0,07	1
LK-KW8-M22	1102169	Замок під ключ "Квадрат"		0,07	1
LK-T9-M22	1102170	Замок під ключ "Трикутник"		0,07	1

* - базова комплектація для корпусів GT до 1000 мм



Замки для шаф (тип M22) з ключем 1333

Тип	Код	Опис	Вид	Вага (кг)	Пакування (компл.)
LK-1333-M22	1102171	Замок з універсальним ключем		0,09	1
LK-B1333-M22	1102172	Замок з універсальним ключем (ручка пластик)		0,12	1
LK-CB1333-25-50*	1102180	Триточковий замок (для шаф ≥1000мм, ручка пластик)		0,15	1
LK-1333-M22 RAL 7035**	1101718	Замок		0,07	1

* - базова комплектація для корпусів GT

** - базова комплектація для щитів 4XN/4XP (2шт.)

Вставки для замків з механізмом важеля

Тип	Код	Опис	Вид	Вага (кг)	Пакування (компл.)
LK-WRS-D3	1343100	Вставка для замка LK-WRS-D3		0,074	1
LK-WRS-D5	1343101	Вставка для замка LK-WRS-D5		0,075	1
LK-WRS-1333	1343102	Вставка для замка LK-WRS-1333 (з ключем)		0,092	1
LK-WRS-KW8	1343103	Вставка для замка LK-WRS-KW8		0,071	1
LK-WRS-T9	1343104	Вставка для замка LK-WRS-T9		0,069	1

Ключі

Тип	Код	Опис	Вид	Вага (кг)	Пакування (компл.)
KEY-D5-M	1102173	Ключ (D5)		0,04	1
KEY-T9-M	1102174	Ключ "Трикутник" (Т9)		0,04	1
KEY-KW8-M	1102175	Ключ "Квадрат" (8 мм)		0,04	1
KEY-UNI-M	1102176	Універсальний ключ		0,07	1
KEY-1333	1343000	Універсальний ключ 1333	-	0,015	1



Аксесуари для щитів та шаф

Кронштейн для навісних шаф 4XN160

Тип	Код	Опис	Вага (кг)	Пакування (компл.)
UCH-2	1101715	Комплект кронштейнів для настінного монтажу (компл. 2 шт.)	0,06	1

Кронштейн для кріплення корпусів GT та кріплення корпусів HXS до стін

Тип	Код	Опис	Вага (кг)	Пакування (компл.)
U400	1102166	Комплект кронштейнів для настінного монтажу (компл. 4шт.)	0,37	1

Ущільнювач

Тип	Код	Опис	Вага (кг)	Пакування (шт.)
SEAL-G9	1101608	Ущільнювач (10 метрів)	0,09	1

З'єднувальний комплект

Тип	Код	Опис	Вага (кг)	Пакування (шт.)
ZI-GXA-SEAL	1342651	Комплект ущільнення для з'єднання шаф	0,36	1

Кусачки

Тип	Код	Опис	Вага (кг)	Пакування (шт.)
CP-PLIER	1101714	Кусачки	0,07	1





LPE-16 M6/M8

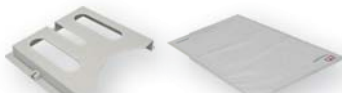

K-A4

K-A4-PT



ZAP-CP

Заземлювальний кабель для дверцят

Тип	Код	Опис	Вага (кг)	Пакування (компл.)
LPE-6	1102177	Заземлювальний кабель (6мм2)	0,02	1
LPE-16 M6/M8	1342850	Заземлювальний кабель (для H SX, 6мм ² , 300 мм)	0,025	1

Кишені для документів

Тип	Код	Опис	Вага (кг)	Пакування (компл.)
K-A4	1102178	Кишеня для документів (пластикова)	0,16	1
K-A4-PT	1343200	Кишеня для документів (м'яка)	0,028	1

Кріпильні фіксатори лицьових панелей

Тип	Код	Опис	Вага (кг)	Пакування (шт.)
ZAP-CP	1338950	Фіксатор лицьових панелей CP (комплект)	0,02	10

Елементи кріплення

Тип	Код	Опис	Вага (кг)	Пакування (компл.)
AST 4.8x9.6 SET	1101686	Саморізи AST 4.8x9.6 SET (PH2, комплект 200 шт)	0,40	1
AS-C 4x16 SET	1101687	Гвинт метричний AS-C 4x16 SET (PH2, комплект 10 шт)	0,02	1
AS-C 4x20 SET	1101688	Гвинт метричний AS-C 4x20 SET (PH2, комплект 10 шт)	0,03	1
AS-C 5x10 SET	1101689	Гвинт метричний AS-C 5x10 SET (PH2, комплект 100 шт)	0,30	1
AS-H 6x16 SET	1101690	Гвинт метричний AS-H 6x16 SET (M6, комплект 10 шт)	0,65	1
AS-H 10x30 SET	1343487	Гвинт метричний (M10, комплект 10 шт)	0,27	1
AS-H 10x40 SET	1343489	Гвинт метричний (M10, комплект 10 шт)	0,32	1
AS-SH 5x50 SET	1343408	Гвинт метричний (гвинт із внутрішнім шестигранником, M5, комплект 10 шт)	0,087	1
AS-SH 6x10 SET	1343409	Гвинт метричний (гвинт із внутрішнім шестигранником, M6, комплект 10 шт)	0,045	1
AS-SH 6x20 SET	1343412		0,069	1
AS-SH 6x35 SET	1343415		0,095	1
AS-SH 6x50 SET	1343418	0,13	1	
AS-SH 8x16 SET	1343421	Гвинт метричний (гвинт із внутрішнім шестигранником, M8, комплект 10 шт)	0,12	1
AW-RE 5 SET	1101692	Шайба AW-RE 5 SET (d=5,3 D=15, комплект 100 шт)	0,15	1
AW-R 4 SET	1101693	Шайба AW-R 4 SET (d=4,3 D=10, комплект 10 шт)	0,01	1
AW-R 5 SET	1343901	Шайба AW-R 5 SET (d=5,5 D=10, комплект 10 шт)	0,01	1
AW-R 6 SET	1101694	Шайба AW-R 6 SET (d=6,6 D=12, комплект 10 шт)	0,01	1
AW-R 10 SET	1343904	Шайба AW-R 10 SET (d=11 D=20, комплект 10 шт)	0,01	1
AW-S 4 SET	1101696	Шайба пружинна AW-S 4 SET (d=4,1 D=6,88 комплект 10 шт)	0,01	1
AW-S 5 SET	1343913	Шайба пружинна AW-S 5 SET (d=5,1 D=9,3 комплект 10 шт)	0,01	1
AW-S 6 SET	1101698	Шайба пружинна AW-S 6 SET (d=6,1 D=9,78 комплект 10 шт)	0,01	1
AW-S 10 SET	1343916	Шайба пружинна AW-S 10 SET (d=10,2 D=18,1 комплект 10 шт)	0,01	1
AN-H 4 SET	1101700	Гайка AN-H 4 SET (M4, комплект 10 шт)	0,01	1
AN-H 5 SET	1343713	Гайка AN-H 5 SET (M5, комплект 10 шт)	0,01	1
AN-H 6 SET	1101702	Гайка AN-H 6 SET (M6, комплект 10 шт)	0,02	1
AN-H 10 SET	1343716	Гайка AN-H 10 SET (M10, комплект 10 шт)	0,02	1
AN-FSH 6 SET	1343708	Гайка з фланцем AN-FSH 6 SET (M6, комплект 10 шт)	0,048	1
AN-FSH 8 SET	1343709	Гайка з фланцем AN-FSH 8 SET (M8, комплект 10 шт)	0,072	1
AN-KH 9.5x9.5 M6	1343729	Гайка закладна AN-KH 9.5x9.5 (M6 1 шт)	0,004	10
AN-KFH 8x13 M6	1343730	Гайка закладна AN-KFH 8x13 (M6 1 шт)	0,003	10
AN-KFH 10.5x16.5 M8	1343731	Гайка закладна AN-KFH 10.5x16.5 (M8 1 шт)	0,008	10

AST 4.8x9.6

AS-C 4x20

AS-C 5x10

AS-H 6x16

AS-SH 6x10

AW-RE 5

AW-R 4

AW-S 4

AN-H 4

AN-FSH 6

AN-KH 9.5x9.5 M6

AN-KFH 8x13 M6

ETIBOX Equipment

Шини електромонтажні ізольовані

Застосування - шини електромонтажні використовуються для з'єднання модульного обладнання. Застосування шин полегшує процес монтажу обладнання, економить час монтажу, а також місце у розподільному щиті. Окремі типи шин можуть застосовуватись у системах PV на напругу від 1000 до 1500V DC.

Технічні характеристики:

Номинальна напруга	500V AC, 690V AC / 1000V DC, 1500V DC
Опір ізоляції / Діелектрична міцність	> 5 MΩ (згідно DIN 53482) / 2,5 kV
Робоча температура	-20°C ... +50°C
Тест на горіння / Клас горючості	850°C (згідно IEC 695-2-1) / V-0
Відповідність стандартам	EN 60947-7-1

Шина електромонтажна ізольована (вилковий тип) IZ 10 mm² (Isum= 63A)

Тип	Код	Довж. (м)	Кіл-сть мод.	Габаритні розміри		Сумісність	Заглушка	Вага (г)	Пак. (шт.)
				1р	3р				
IZ 10/1F/12	2921143	0,21	12	1,0	1,0	ETIMAT, ETITEC, SV	2921220	50	40
IZ 10/1F/54	2921142	1	54	1,0	1,0		2921227	260	40
IZ 10/3F/12	2921140	0,21	12	5,6	16,1		115	40	
IZ 10/3F/54	2921141	1	54	5,6	16,1		560	20	

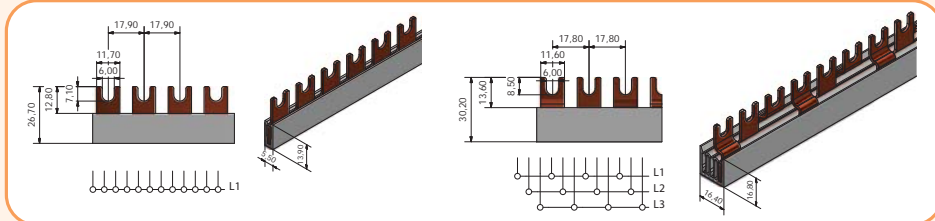

Шина електромонтажна ізольована (вилковий тип) IZ 12 mm² (Isum= 80A)

Тип	Код	Довж. (м)	Кіл-сть мод.	Габаритні розміри		Сумісність	Заглушка	Вага (г)	Пак. (шт.)
				1р	3р				
IZ 12/3F/9	2921017	0,16	9	1,5	1,5	ETIMAT, ETITEC, SV	2921019	81	20
IZ 12/1F/12	2921018	0,21	12	1,5	1,5		2921221	57	40
IZ 12/3F/12	2921020	0,21	12	24,5	13,7		115	20	
IZ 12/3F/18	2921022	0,32	18	24,5	13,7		2921019	180	20
IZ 12/3F/54	2921024	1	54	24,5	13,7		560	20	
IZ 12/1F/54	2921026	1	54	5,2	15,4	2921221	260	40	

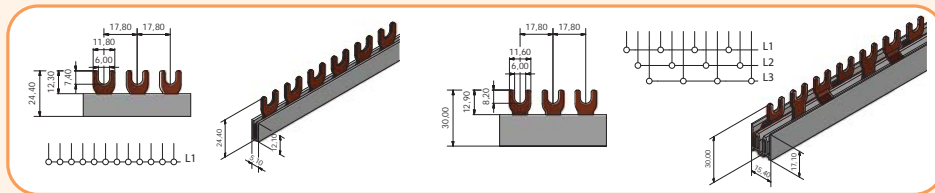

Шина електромонтажна ізольована (вилковий тип) IZ 16 mm² (Isum=100A)

Тип	Код	Довж. (м)	Кіл-сть мод.	Габаритні розміри		Сумісність	Заглушка	Вага (г)	Пак. (шт.)
				1р	3р				
IZ 16/1F/12/P	2921091	0,21	12	1,5	1,5	ETIMAT, ETITEC, SV	2921222	70	40
IZ 16/1F/54/P	2921092	1	54	1,5	1,5		320	40	
IZ 16/3F/12	2921061	0,21	12	27,0	12,4		2921228	155	20
IZ 16/3F/54	2921063	1	54	27,0	12,4		700	20	

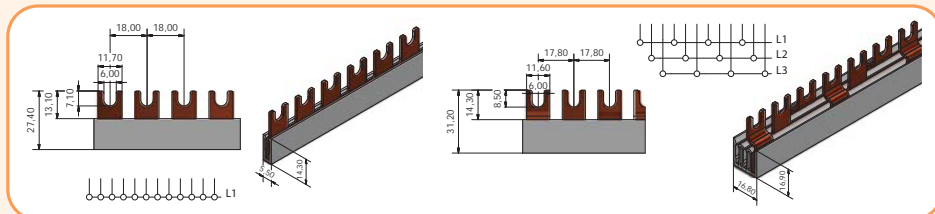

Конструкція:

- матеріал шин: мідь (Cu), тип M1E2G;
- матеріал ізоляції: термостійкий самозагасаючий пластик PVC;
- типи з'єднання: Fork type (вилковий),
- PIN-type (штирковий) та SKN-type (штирковий);
- переріз шин: 10mm², 12mm², 16mm², 25mm², 35mm² та 50mm².

IZ 10 / 1F / 54

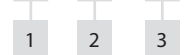

- 1 - Переріз шини (мм²): 10...50.
- 2 - Кількість полюсів: 1р, 3р, 1р+N, 3р+N.
- 3 - Кількість модулів: 2 - 54 мод



IZ 10/1F/12



IZ 10/3F/54



IZ 12/1F/12



IZ 12/3F/54



IZ 16/1F/12P



IZ 16/3F/12



IZ 16/1F/2L



IZ 16/1F/3L



IZ 16/1F/4L



IZ 16/2F/12



IZ 16/4F/56

Шина електромонтажна ізолювана кутова (вилковий тип) IZ 16 mm² (Isum=100A)

Тип	Код	Довж. (м)	Кіл-сть мод.	Габаритні розміри		Сумісність	Заглушка	Вага (г)	Пак. (шт.)
				..2L/3L/4L	..15L/54L				
IZ 16/1F/2L	2921081	0,03	2	12,2	14,2	ETIMAT, ETITEC, SV	2921205	11	50
IZ 16/1F/3L	2921082	0,05	3	3,8	3,8			16	50
IZ 16/1F/4L	2921083	0,07	4	6,2	5,5			21	50
IZ 16/1F/12L	2921060	0,21	12					65	40
IZ 16/1F/54L	2921062	1	54					290	40

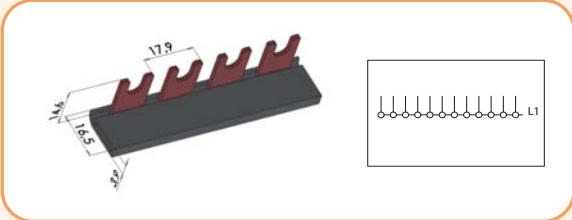

Шина електромонтажна ізолювана (вилковий тип) IZ 16 mm² (Isum=100A)

Тип	Код	Довж. (м)	Кіл-сть мод.	Габаритні розміри		Сумісність	Заглушка	Вага (г)	Пак. (шт.)
				2р	3Р+N				
IZ 16/2F/12	2921066	0,21	12	1,5	1,5	EFI-2, KZS-2M, SV, ETIMAT 1P+N, 2P, ETITEC	2921224	120	10
IZ 16/2F/54	2921067	1	54	11,6	12,2			550	10
IZ 16/4F/12	2921068	0,21	12	1,5	1,5	EFI-4, KZS-4M, SV, ETIMAT 3P+N, ETITEC	2921225	230	10
IZ 16/4F/56	2921070	1	54	11,6	19,8			1020	10

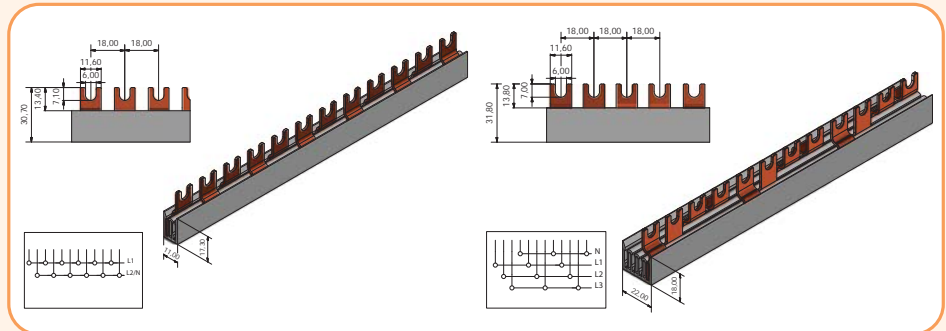

Шина електромонтажна для KZS AFDD (вилковий тип) 10mm² (Isum=63A)

Тип	Код	Довж. (м)	Кіл-сть мод.	Сумісність	Заглушка	Вага (г)	Пак. (шт.)
IZ 10/2F/19	2921294	1,012	19	KZS AFDD	2921240	378	10
IZ 10/4F/18	2921295	0,965	18	KZS AFDD	2921241	589	10

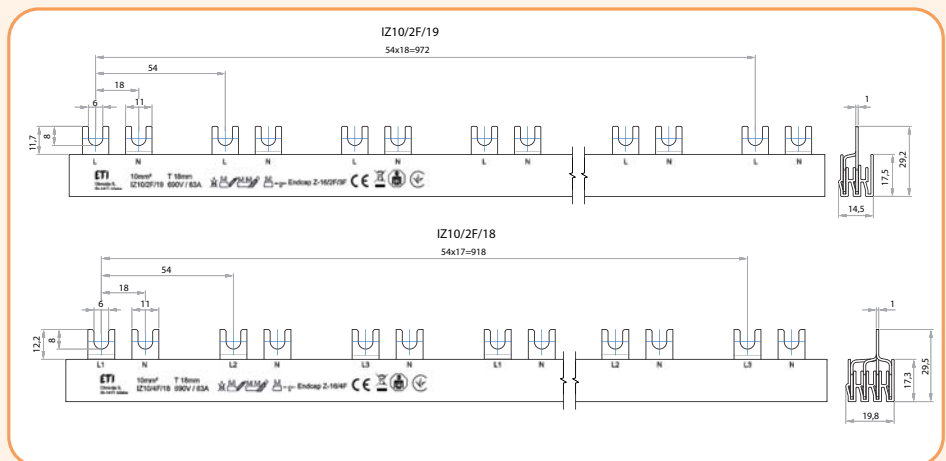

Шина електромонтажна ізольована IZ 10 mm² (Isum= 63A)

Тип	Код	Довж. (м)	Кіл-сть мод.	Сумісність	Заглушка	Вага (г)	Пак. (шт.)
IZ 10/L1NL2NL3N/12	2921268	0,21	12	ETIMAT (1P+N, 2P), KZS-2M	-	288	10
IZ 10/L1NL2NL3N/12E	2921212	0,22	12		2921218	141	10
IZ 10/L1NL2NL3N/18	2921213	0,32	18		2921218	210	10
IZ 10/L1NL2NL3N/54	2921279	0,94	54		2921241	536	10
IZ 10/L1NL2NL3N/54E	2921214	1,00	54		2921218	631	10
IZ 10/L1L2L3N-L1NL2NL3N/12	2921275	0,21	12	EFI 4 + ETIMAT (1P+N, 2P) або EFI 4 + KZS-2M	-	131	10
IZ 10/L1L2L3NL1/NL/2NL3/N/12	2921276	0,21	12	EFI 4 + KZS 1M або EFI 4 + ETIMAT 1N	-	255	50
IZ 10/L1L2L3_L1L2L3/12	2921277	0,21	12	EFI 4 + ETIMAT 3P	-	120	10

Шина електромонтажна ізольована IZ 16 mm² (Isum= 100A)

Тип	Код	Довж. (м)	Кіл-сть мод.	Сумісність	Заглушка	Вага (г)	Пак. (шт.)
IZ 16/L1NL2NL3N/12	2921215	0,22	12	ETIMAT (1P+N, 2P), KZS-2M	-	195	10
IZ 16/L1NL2NL3N/18	2921216	0,32	18		2921225	293	10
IZ 16/L1NL2NL3N/54	2921217	1,00	54		2921225	878	10



IZ 10/L1NL2NL3N/12



IZ 10/L1L2L3N-L1NL2NL3N/12



IZ 10/L1L2L3NL1/NL/2NL3/N/12

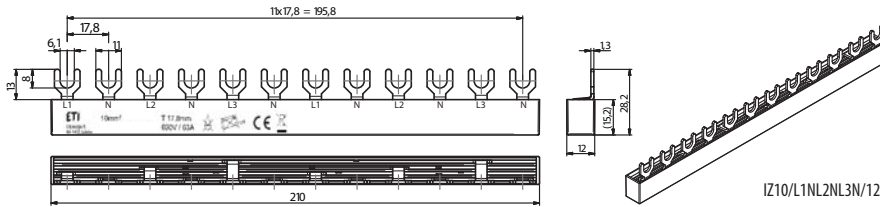

IZ10/L1NL2NL3N/12

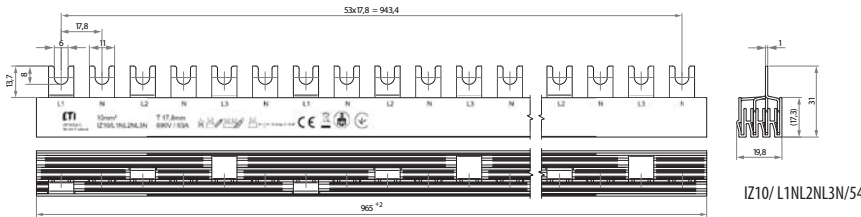

IZ10/L1NL2NL3N/54

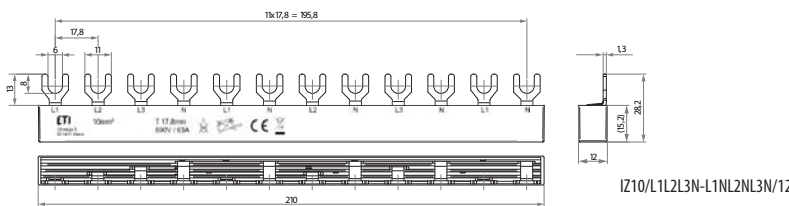

IZ10/L1L2L3N-L1NL2NL3N/12

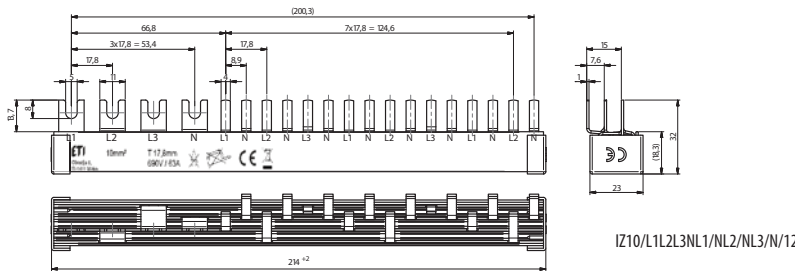

IZ10/L1L2L3NL1/NL/2NL3/N/12

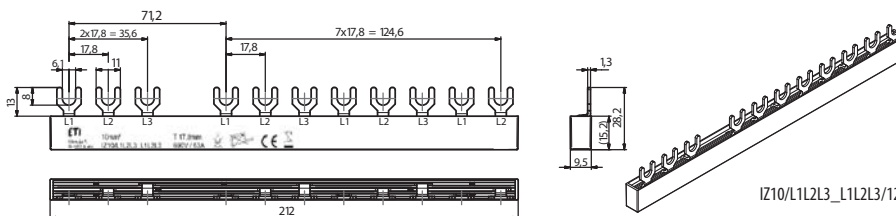

IZ10/L1L2L3_L1L2L3/12



IZM-L3-25

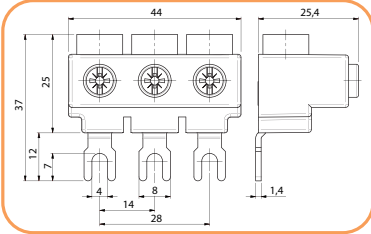

Ввідна клема (вилковий тип) для MS25/MPE25/MSP0 (Isum= 63A)

Тип	Код	Довж. (м)	Кіл-сть пол.	Переріз мм ²	Сумісність	Вага (г)	Пак. (шт.)
IZM-L3-25	2921297	0,04	3P	10	MS25/MPE25/MSP0	40	10

Шини електромонтажні (вилковий тип) для MS25/MPE25/MSP0 (Isum= 63A)

Тип	Код	Довж. (м)	Кіл-сть пол.	Габаритні розміри	Переріз мм ²	Сумісність	Вага (г)	Пак. (шт.)
IZM 45-2	2921298	0,09	3P		10	MS25/ MPE25 (до 40A) (без аксесуарів)	35	10
IZM 45-3	2921299	0,13					57	
IZM 45-4	2921300	0,18					80	
IZM 45-5	2921301	0,22					100	
IZM 54-2	2921302	0,10	3P+БК		10	MS25/ MPE25 (до 40A) (+ блок-контакт) або MSP0 (до 25A) (без аксесуарів)	38	10
IZM 54-3	2921303	0,15					61	
IZM 54-4	2921304	0,21					88	
IZM 54-5	2921305	0,26					109	
IZM 63-2	2921307	0,11					3P + 2xБК або Н.Р.	
IZM 63-3	2921308	0,17	69					
IZM 63-4	2921309	0,23	97					
IZM 63-5	2921310	0,29	125					



IZM 45-2



IZM 45-3



IZM 54-4



IZM 54-5



IZM 10/3F/12



IZM 16/3F/20xMPE

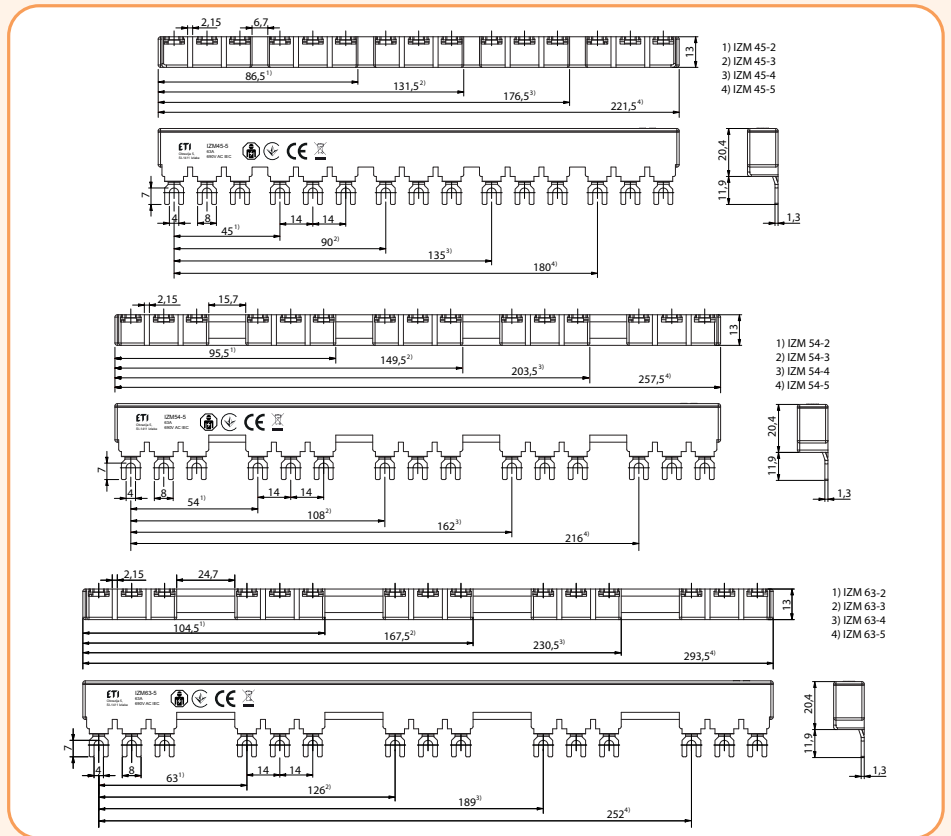

Шина електромонтажна ізольована (вилковий тип) IZM 10/16 mm² (Isum= 63/100A)

Тип	Код	Довж. (м)	Кіл-сть мод.	Габаритні розміри		Сумісність*	Заглушка	Вага (г)	Пак. (шт.)
				IZM10	IZM16				
IZM10/3F/12	2921130	0,21	12			MPE25, MS25	2921227	100	20
IZM10/3F/54	2921131	1	54					530	
IZM16/3F/4xMPE	2921132	0,21	12			MPE25, MS25	2921228	155	20
IZM16/3F/20xMPE	2921133	1	60					700	

* для використання без зовнішніх аксесуарів

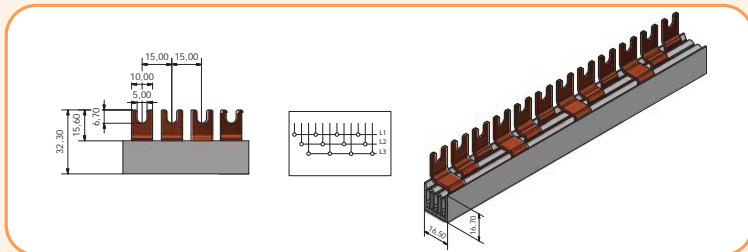

Шини електромонтажні

Шина електромонтажна ізолювана (SKN-type) SKN 10 mm² (Isum= 63A)

Тип	Код	Довж. (м)	Кіл-сть мод.	Габаритні розміри		Сумісність	Вага (г)	Пак. (шт.)
				1р	3р			
SKN0022/10 (1р+N)	2921148	0,216	12			ETIMAT1N, KZS-1M UNI (підкл. мережі зверху)	203	10
SKN0030/10 (3р+N)	2921149	0,216	12			ETIMAT1N, KZS-1M UNI (підкл. мережі знизу)	292	10
SKN0021/10 (1р+N)	2921150	0,216	12			ETIMAT1N, KZS-1M UNI (підкл. мережі знизу)	203	10
SKN0029/10 (3р+N)	2921154	0,216	12			EFI2+10xETIMAT 1N	160	10
SKN0032/10 (1р+N)	2921155	0,216	12			EFI4+10xETIMAT 1N	160	10
SKN0034/10 (3р+N)	2921156	0,252	14				378	10

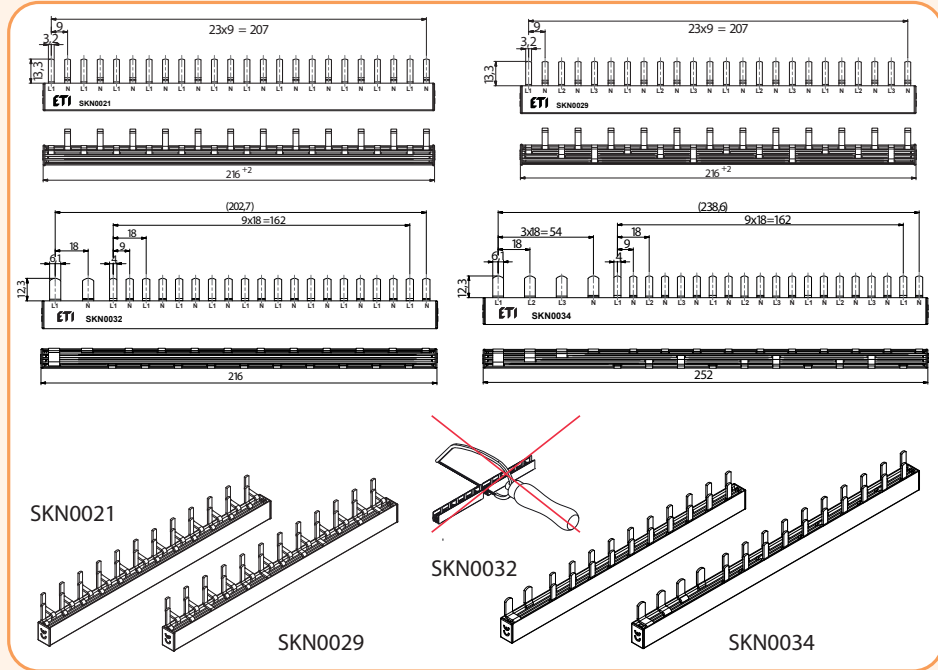

SKN 0022/10



SKN 0030/10



SKN 0021/10



SKN 0029/10

Шина електромонтажна ізолювана (штирковий тип) IZS 10 mm² (Isum= 63A)

Тип	Код	Довж. (м)	Кіл-сть мод.	Габаритні розміри		Сумісність	Заглушка	Вага (г)	Пак. (шт.)
				1р	3р				
IZS 10/1F/12	2921100	0,21	12			ETIMAT, SV, ETITEC, EFD8, EFD10, PCF8, PCF10	2921220	40	40
IZS 10/1F/54*	2921101	1,00	54				2921226	150	40
IZS 10/3F/12	2921102	0,21	12				100	20	
IZS 10/3F/54	2921103	1,00	54				450	20	

* У тому числі для використання з EFH10 DC у PV системах 1000V DC

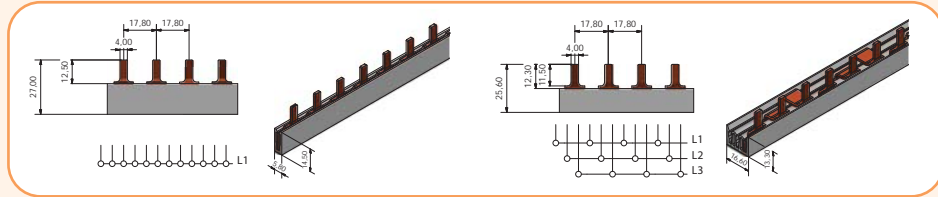

IZS10/1F/54



IZS10/3F/12

Шина електромонтажна ізолювана (штирковий тип) IZS 16 mm² (Isum=100A)

Тип	Код	Довж. (м)	Кіл-сть мод.	Габаритні розміри		Сумісність	Заглушка	Вага (г)	Пак. (шт.)
				1р	3р				
IZS 16/1F/12	2921110	0,21	12			ETIMAT, SV, ETITEC, EFD8, EFD10, PCF8, PCF10	2921222	50	40
IZS 16/1F/54*	2921111	1,00	54				2921204	220	40
IZS 16/3F/12	2921112	0,21	12				130	20	
IZS 16/3F/18	2921113	0,32	18				230	20	
IZS 16/3F/54	2921114	1,00	54				700	20	

* У тому числі для використання з EFH10 DC у PV системах 1000V DC

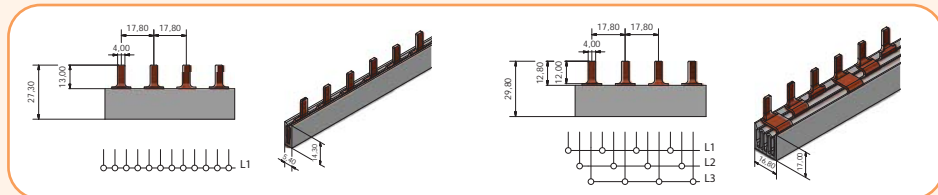

IZS16/1F/54



IZS16/3F/54

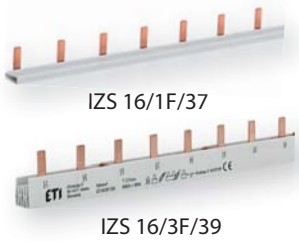

Шина електромонтажна ізольована (штирковий тип) IZS 16 mm²

Тип	Код	Довж. (м)	Кіл-сть мод.	In (A) (ввід)		Сумісність	Заглушка	Вага (г)	Пак. (шт.)
IZS 16/1F/28	2921260	0,976	28	80	130	EFD22	2921252	320	10
IZS 16/3F/30	2921264	1,050	30				2921240	1050	10
IZS 16/1F/36V*	2921121	0,981	36			EFD14, EFH14 PFB D02/D01	2921252	320	10
IZS 16/1F/37	2921250	0,981	37					320	10
IZS 16/3F/39	2921254	1,045	39					2921240	760

* У тому числі для використання з EFH10 DC у PV системах 1000V DC

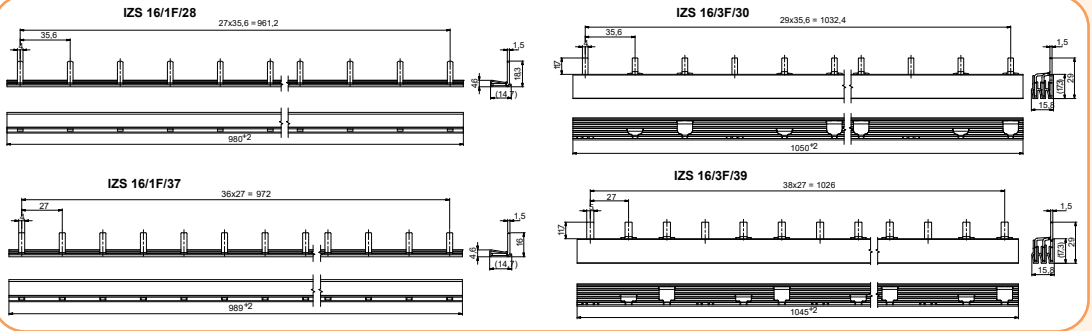

IZS 25/1F/57



IZS 35/1F/46



IZS 50/1F/28

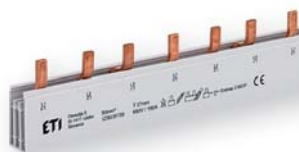

IZS 50/3F/39

Шина електромонтажна ізольована (штирковий тип) IZS 25/35 mm²

Тип	Код	Довж. (м)	Кіл-сть мод.	Un (V)	In (A) (ввід)		Сумісність	Заглушка	Вага (г)	Пак. (шт.)
IZS 25/1F/57	2921290	1,012	57	600V AC/1000VDC	100	200	ETIMAT, SV,	2921293	365	10
IZS 35/1F/57	2921291	1,016	57	600V AC,	125	200	ETITEC, EFD8/10, EFH10	2921253	400	25
IZS 35/1F/46	2921292	1,016	46	1500V DC				2921263	400	10

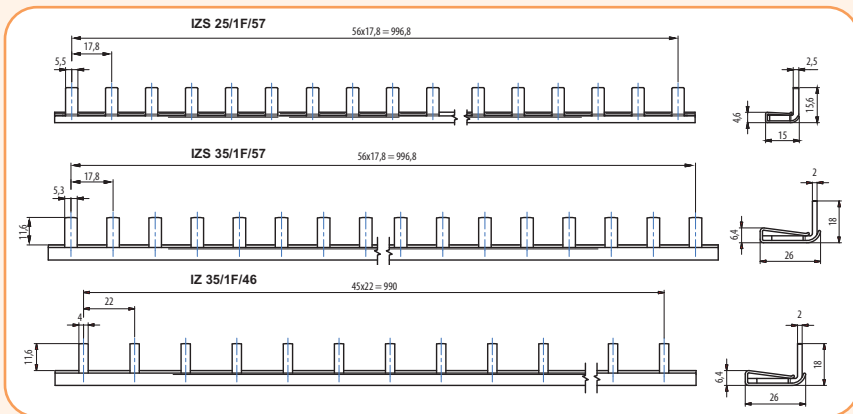

Шина електромонтажна ізольована (штирковий тип) IZ 50 mm²

Тип	Код	Довж. (м)	Кіл-сть мод.	In (A) (ввід)		Сумісність	Заглушка	Вага (г)	Пак. (шт.)	
IZS 50/1F/28	2921261	0,976	28	160	250	EFD22	2921263	770	10	
IZS 50/3F/30	2921265	1,050	30				2921267	2320	10	
IZS 50/1F/37	2921251	0,981	37			EFD14, EFH14 PFB D02/D01	2921253	750	10	
IZS 50/3F/39	2921255	1,045	39					2921267	2190	10

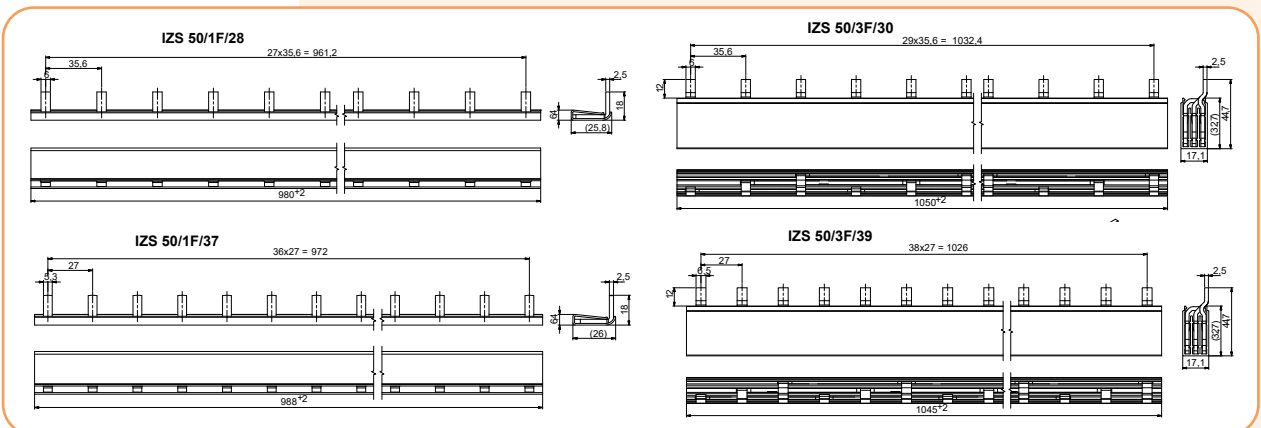

Шини електромонтажні

Шина електромонтажна для ETIMAT P6, ETIMAT P10 (вилковий тип) 16mm²

Тип	Код	Довж. (м)	Кіл-сть мод.	Сумісність	Заглушка	Вага (г)	Пак. (шт.)
IZ 16/2F/56 (18mm)	2921230	1,012	56	ETIMAT P6/P10 1P+N, 2P	2921240	525	10
IZ 16/3F/57 (18mm)	2921231	1,027	57	ETIMAT P6/P10 3P		840	10
IZ 16/4F/56 (18mm)	2921232	1,01	56	ETIMAT P6/P10 3P+N		1205	10

Шина електромонтажна для ETIMAT P6, ETIMAT P10 (вилковий тип) 16mm²

Тип	Код	Довж. (м)	Кіл-сть мод.	Сумісність	Заглушка	Вага (г)	Пак. (шт.)
IZ 16/2F/44 (18+9mm)	2921233	0,99	44	ETIMAT P6/P10 2p, ETIMAT P10 DC 2p + блок-контакт PS/SS	2921240	525	10

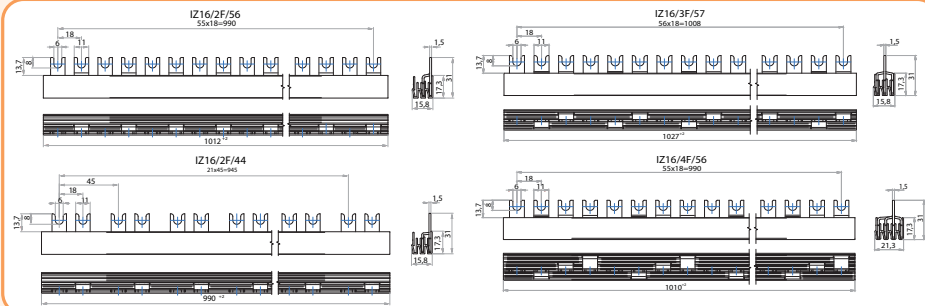

Заглушки до шин

Тип	Код	Сумісність	Вага (г)	Пак. (шт.)
Z-10/1F	2921220	IZ10/1F (2921142, 2921143), IZS10/1F (2921100, 2921101)	1	25
Z-10/3F	2921227	IZ10/3F (2921140, 2921141), IZM10/3F (2921130, 2921131)	0,8	25
ZS-10/3F	2921226	IZS10/3F (2921102, 2921103)	1	25
Z-10/4F	2921218	IZ10/4F (2921212, 2921213, 2921214)	0,8	25
Z-12/1F	2921221	IZ12/1F (2921018, 2921026)	1	25
Z-12/3F	2921019	IZ12/3F (2921017, 2921020, 2921022, 2921024)	1	25
Z-16/1F	2921222	IZ16/1F (2921091, 2921092), IZS16/1F (2921110, 2921111)	1	25
Z-16/1F	2921252	IZS16/1F/28 (2921260), IZS16/1F/37 (2921250), IZ16/1F/36V (2921121)	1,6	50
Z-16/1F/L	2921205	IZ16/1F/...L (2921081, 2921082, 2921083, 2921060, 2921062)	1,0	25
Z-16/2F	2921224	IZ16/2F (2921066, 2921067)	1	25
Z-16/2F/3F (18)	2921240	IZ10/2F/19 (2921294), IZ16/2F/56 (2921230), IZ16/3F/57 (2921231), IZ16/2F/44 (2921233), IZS16/3F/30 (2921264), IZS16/3F/39 (2921254)	3,0	50
Z-16/3F	2921228	IZ16/3F (2921061, 2921063), IZM16/3F (2921132, 2921133)	0,8	25
ZS-16/3F	2921204	IZS16/3F/12 (2921112), IZS16/3F/18 (2921113), IZS16/3F/54 (2921114)	8,0	25
Z-16/4F	2921225	IZ16/4F (2921068, 2921070, 2921215, 2921216, 2921217)	1	25
Z-16/4F (18)	2921241	IZ10/4F/18 (2921295), IZ16/4F/56 (2921232), IZ10/L1NL2NL3N/54 (2921279)	2,0	50
ZS-16/4F	2921229	IZS16/4F (2921177, 2921178)	1	25
Z-25/1F	2921293	IZS 25/1F/57 (2921290)	1	25
Z-50/1F	2921253	IZS50/1F/37 (2921251), IZS35/1F/57 (2921291)	3,2	50
Z-50/1F/28*	2921263	IZS50/1F/28 (2921261), IZS35/1F/46 (2921292)	5,6	25
Z-50/3F	2921267	IZS50/3F/30 (2921265), IZS50/3F/39 (2921255)	4,4	50

* У комплекті поставляються дві заглушки - ліва та права

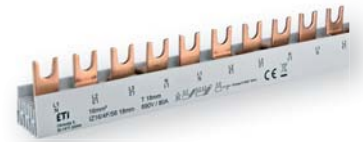

IZ16/4F/56

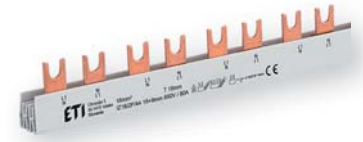

IZ16/2F/44



Z-10/3F



Z-12/3F



ZS-10/3F



Z-16/2F/3F (18)



ZS-16/3F



Z-16/4F



Z-16/2F



Z-16/1F



Z-16/1F/L



Z-16/2F

Зміна довжини електромонтажної шини та встановлення заглушок



НЕБЕЗПЕЧНО!

Небезпека ураження електричним струмом. Вимкніть живлення перед обслуговуванням шини та підключених пристроїв.



Монтаж виробу має проводитися тільки кваліфікованим персоналом.



З метою безпеки всі укорочені шини мають бути закриті відповідними заглушками.

1.

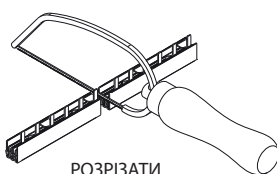

РОЗРІЗАТИ

2.

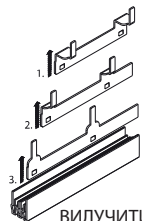

ВИЛУЧИТИ

3.

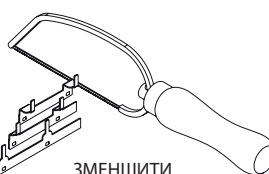

ЗМЕНШИТИ

4.

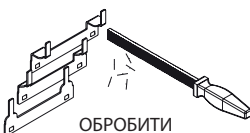

ОБРОБИТИ

5.

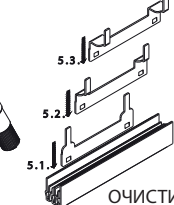

ОЧИСТИТИ

6.



УСТАНОВИТИ ЗАГЛУШКИ

Вибір електромонтажної шини в залежності від типу обладнання

Тип обладнання	Схема підключення	Тип	К-сть мод.	Довж. м	Вилкова (тип FORK)		
					10мм ² (63A)	12мм ² (80A)	16мм ² (100A)
Автоматичні вимикачі модульні (шириною 17,8 мм): - ETIMAT 6 (0,5-63A), - ETIMAT 10 (0,5-63A), - SV (16-125).		1P	2мод.	0,03	2921143 IZ10/1F/12	2921018 IZ12/1F/12	2921081 IZ16/1F/2L 2921082 IZ16/1F/3L 2921083 IZ16/1F/4L (кутова)
			3мод.	0,05			
			4мод.	0,07			
		1P+N	12мод.	0,21	2921142 IZ10/1F/54	2921026 IZ12/1F/54	2921091 IZ16/1F/12 2921060 IZ16/1F/12L
			54мод.	1,00			2921092 IZ16/1F/54 2921062 IZ16/1F/54L
		3P+N	12мод.	0,21	2921268, 2921212 IZ10/L1NL2NL3N/12 (E)	2921017 IZ12/3F/9	2921215 IZ16/L1NL2NL3N/12
			18мод.	0,32	2921213 IZ10/L1NL2NL3N/18		2921216 IZ16/L1NL2NL3N/18
			54мод.	1,00	2921279, 2921214 IZ10/L1NL2NL3N/54 (E)		2921217 IZ16/L1NL2NL3N/54
		3P	9мод.	1,00	2921140 IZ10/3F/12	2921020 IZ12/3F/12	2921061 IZ16/3F/12
			12мод.	0,21			
18мод.			0,32	2921022 IZ12/3F/18			
	3P+N	54мод.	1,00	2921141 IZ10/3F/54	2921024 IZ12/3F/54	2921063 IZ16/3F/54	
		12мод.	0,21	2921068 IZ16/4F/12	2921070 IZ16/4F/54		
56мод.	1,00						
Тип обладнання	Схема підключення	Тип	К-сть мод.	Довж. м	Штиркова (тип PIN)		
					10мм ² (63A)	16мм ² (100A)	
Автоматичні вимикачі модульні (шириною 17,8 мм): - ETIMAT 6 (0,5-63A), - ETIMAT 10 (0,5-63A), - SV (16-125).		1P	12мод.	0,21	2921100 IZS10/1F/12	2921110 IZS16/1F/12	
			54мод.	1,00	2921101 IZS10/1F/54	2921111 IZS16/1F/54	
		3P	12мод.	0,21	2921102 IZS10/3F/12	2921112 IZS16/3F/12	
			18мод.	0,32	2921103 IZS10/3F/54	2921113 IZS16/3F/18	
54мод.	1,00	2921114 IZS16/3F/54	2921114 IZS16/3F/54				
Тип обладнання	Схема підключення	Тип	К-сть мод.	Довж. м	Штиркова (тип PIN)		
					25мм ² (100A)	35мм ² (125A)	
Автоматичні вимикачі модульні (шириною 17,8 мм): - ETIMAT 6 (0,5-63A), - ETIMAT 10 (0,5-63A), - ETIMAT 10 DC (0,5-63A), - SV (16-125).		1P	57мод.	1,01	2921290 IZS25/1F/57 (кутова 600B AC/1000B DC)	2921291 IZS35/1F/57 (кутова 600B AC/1500B DC)	
Тип обладнання	Схема підключення	Тип	К-сть мод.	Довж. м	Штиркова (тип PIN)		
					16мм ² (80A/130A)	50мм ² (160A/250A)	
Автоматичні вимикачі модульні (шириною 27 мм): - ETIMAT 10 (80-125A).		1P	37мод.	0,98	2921250 IZ16/1F/37 (кутова)	2921251 IZ50/1F/37 (кутова)	
						3P	39мод.
Тип обладнання	Схема підключення	Тип	К-сть мод.	Довж. м	Вилкова (тип FORK)		
					10мм ² (63A)	16мм ² (100A)	
Пристрої захисного вимкнення (ПЗВ) (шириною 17,8 мм): - EFI-P2, - EFI-P4. Диф. автоматичні вимикачі модульні (шириною 17,8 мм): - KZS-2M, - KZS-4M.		1P+N	12мод.	0,21	2921066 IZ16/2F/12	2921067 IZ16/2F/54	
			54мод.	1,00			
		1P+N	12мод.	0,21	2921268, 2921212 IZ10/L1NL2NL3N/12 (E)	2921215 IZ16/L1NL2NL3N/12	
			18мод.	0,32	2921213 IZ10/L1NL2NL3N/18	2921216 IZ16/L1NL2NL3N/18	
			54мод.	1,00	2921279, 2921214 IZ10/L1NL2NL3N/54 (E)	2921217 IZ16/L1NL2NL3N/54	
		3P+N	12мод.	0,21	2921068 IZ16/4F/12	2921070 IZ16/4F/54	
56мод.			1,00				
Тип обладнання	Схема підключення	Тип	К-сть мод.	Довж. м	Вилкова (тип FORK)		
					10мм ² (63A)		
Комплект EFI-P4 - 1шт + ETIMAT 6, 10 1P+N - 4шт (або KZS-2M - 4шт).		3P+N	12мод.	0,21	2921275 IZ10/L1L2L3N-L1NL2NL3N		
					Комплект EFI-P4 - 1шт + KZS-1M UNI- 8шт (підключення мережі низу).	3P+N	12мод.
Комплект EFI-P4 - 1шт + ETIMAT 6, 10 1P - 8шт.		3P+N	12мод.	0,21	2921277 IZ10/L1L2L3_L1L2L3		

Шини електромонтажні/Аксесуари

Тип обладнання	Схема підключення	Тип	К-сть мод.	Довж. м	Штиркова (тип PIN)	
					10мм ² (63A)	16мм ² (100A)
Диф. автоматичні вимикачі модульні (шириною 17,8 мм): - KZS-1M UNI (підключення мережі зверху).		1P+N	12мод.	0,22	2921148 SKN0022/10 (1p+N)	
		3P+N	12мод.	0,22	2921149 SKN0030/10 (3p+N)	
Диф. автоматичні вимикачі модульні (шириною 17,8 мм): - KZS-1M UNI (підключення мережі знизу).		1P+N	12мод.	0,22	2921150 SKN0021/10 (1p+N)	
		3P+N	12мод.	0,22	2921154 SKN0029/10 (3p+N)	
Комплект EFI-P2 - 1шт + KZS-1M UNI - 10шт (підключення мережі знизу).		1P+N	12мод.	0,22	2921155 SKN0032/10 (1p+N)	
Комплект EFI-P4 - 1шт + KZS-1M UNI- 10шт (підключення мережі знизу).		3P+N	12мод.	0,25	2921156 SKN0034/10 (3p+N)	
Тип обладнання	Схема підключення	Тип	К-сть мод.	Довж. м	Вилкова (тип FORK)	
					10мм ² (63A)	16мм ² (100A)
Автоматичні вимикачі захисту двигуна: - MS25, - MPE25 (до 40A).		3P	6мод.	0,09	2921298 IZM 45-2	2921132 IZM16/3F/4xMPE
			9мод.	0,13	2921299 IZM 45-3	
			12мод.	0,18	2921300 IZM 45-4 2921130 IZM10/3F/4xMPE	
			15мод.	0,22	2921301 IZM 45-5	
			60мод.	1,00	2921131 IZM10/3F/20xMPE	
Автоматичні вимикачі захисту двигуна: - MS25 + БК, - MPE25 (до 40A) + БК, - MSP0 (до 25A, без аксесуарів).		3P	6мод.	0,10	2921302 IZM 54-2	
			9мод.	0,15	2921303 IZM 54-3	
			12мод.	0,21	2921304 IZM 54-4	
			15мод.	0,22	2921305 IZM 54-5	
Автоматичні вимикачі захисту двигуна: - MS25 + 2xBK або 1xHP, - MPE25 (до 40A) + 2xBK або 1xHP, - MSP0 (до 25A) + БК.		3P	6мод.	0,11	2921307 IZM 63-2	
			9мод.	0,17	2921308 IZM 63-3	
			12мод.	0,23	2921309 IZM 63-4	
			15мод.	0,29	2921310 IZM 63-5	
Тип обладнання	Схема підключення	Тип	К-сть мод.	Довж. м	Штиркова (тип PIN)	
					10мм ² (63A)	16мм ² (100A)
Тримачі запобіжників (шириною 17,8 мм): - EFD8, PCF 8, - EFD10, PCF 10.		1P	12мод.	0,21	2921100 IZS10/1F/12	2921110 IZS16/1F/12
			54мод.	1,00	2921101 IZS10/1F/54	2921111 IZS16/1F/54
		3P	12мод.	0,21	2921102 IZS10/3F/12	2921112 IZS16/3F/12
			54мод.	1,00	2921103 IZS10/3F/54	2921113 IZS16/3F/54
Тип обладнання	Схема підключення	Тип	К-сть мод.	Довж. м	Штиркова (тип PIN)	
					25мм ² (100A)	35мм ² (125A)
Тримачі запобіжників (шириною 17,8 мм): - EFD8, PCF 8, - EFD10, EFN 10 1000В DC.		1P	57мод.	1,01	2921290 IZS25/1F/57 (кутова 600В AC/1000В DC)	2921291 IZS35/1F/57 (кутова 600В AC/1500В DC)
Тип обладнання	Схема підключення	Тип	К-сть мод.	Довж. м	Штиркова (тип PIN)	
					35мм ² (125A)	
Тримачі запобіжників: - EFN 10/14 1500В DC.		1P	46мод.	1,02	2921292 IZS 35/1F/16 (кутова 600В AC/1500В DC)	
Тип обладнання	Схема підключення	Тип	К-сть мод.	Довж. м	Штиркова (тип PIN)	
					16мм ² (80A/130A)	50мм ² (160A/250A)
Тримачі запобіжників (шириною 27 мм): - EFD 14, EFN 14 1000В DC, - PFB D01, PFB D02.		1P	37мод.	0,98	2921250 IZ16/1F/37 (кутова) 2921121 IZ16/1F/36V (кутова 1000В DC)	2921251 IZ50/1F/37 (кутова)
		3P	39мод.	1,05	2921254 IZ16/3F/39	2921255 IZ50/3F/39
Тип обладнання	Схема підключення	Тип	К-сть мод.	Довж. м	Штиркова (тип PIN)	
					16мм ² (80A/130A)	50мм ² (160A/250A)
Тримачі запобіжників (шириною 35,6 мм): - EFD 22.		1P	28мод.	0,98	2921260 IZ16/1F/28 (кутова)	2921261 IZ50/1F/28 (кутова)
		3P	30мод.	1,05	2921264 IZ16/3F/30	2921265 IZ50/3F/30

Ввідні клеми EFB

EFB - 25 - F T - 15

- 1
- 2
- 3
- 4

- 1 - Переріз шини (мм²): 25, 50.
- 2 - Тип з'єднання:
F - вилковий «Fork type»,
P - штирковий PIN-type.
- 3 - Ввід кабелю: 4 - Довжина виводу
T - зверху; S - збоку. 15...29мм.



EFB-25FT-15



EFB-25FS-15



EFB-25PT-15



EFB-25PS-15



EFB-25FT-28



EFB-25FS-28



EFB-25PT-29



EFB-25PS-29



EFB-50FT-15



EFB-50PT-15



EFB50



3xEFB50

Ввідні клеми EFB-25 (80A, AC 690/DC 1500V)

Тип	Код	Переріз (мм ²)	Тип	Довж. (мм)	Ввід	Вага (г)	Пакування (шт.)
EFB-25FT-15	2921280	6-25 мм ²	Fork	15	Зверху	11	25
EFB-25FS-15	2921282		Fork	15	Збоку	11	25
EFB-25PT-15	2921283		Pin	15	Зверху	11	25
EFB-25PS-15	2921285		Pin	15	Збоку	11	25
EFB-25FT-28	2921286		Fork	28	Зверху	13	25
EFB-25FS-28	2921287		Fork	28	Збоку	13	25
EFB-25PT-29	2921288		Pin	29	Зверху	13	25
EFB-25PS-29	2921289		Pin	29	Збоку	13	25

Ввідні клеми EFB-50 (125A, AC 690/DC 1500V)

Тип	Код	Переріз (мм ²)	Тип	Довж. (мм)	Ввід	Вага (г)	Пакування (шт.)
EFB-50FT-15	2921281	6-50 мм ²	Fork	15	Зверху	20	25
EFB-50PT-15	2921284		Pin	15	Зверху	20	25

Ввідна клема до електромонтажних ізоляованих шин EFB-50 (160A, AC/DC 1000V)

Тип	Код	Переріз (мм ²)	Сумісність	Довж. (мм)	Вага (г)	Пакування (шт.)
EFB-50	2921278	6-50 мм ²	IZ (IZS) 17,8 мм	50	29	10

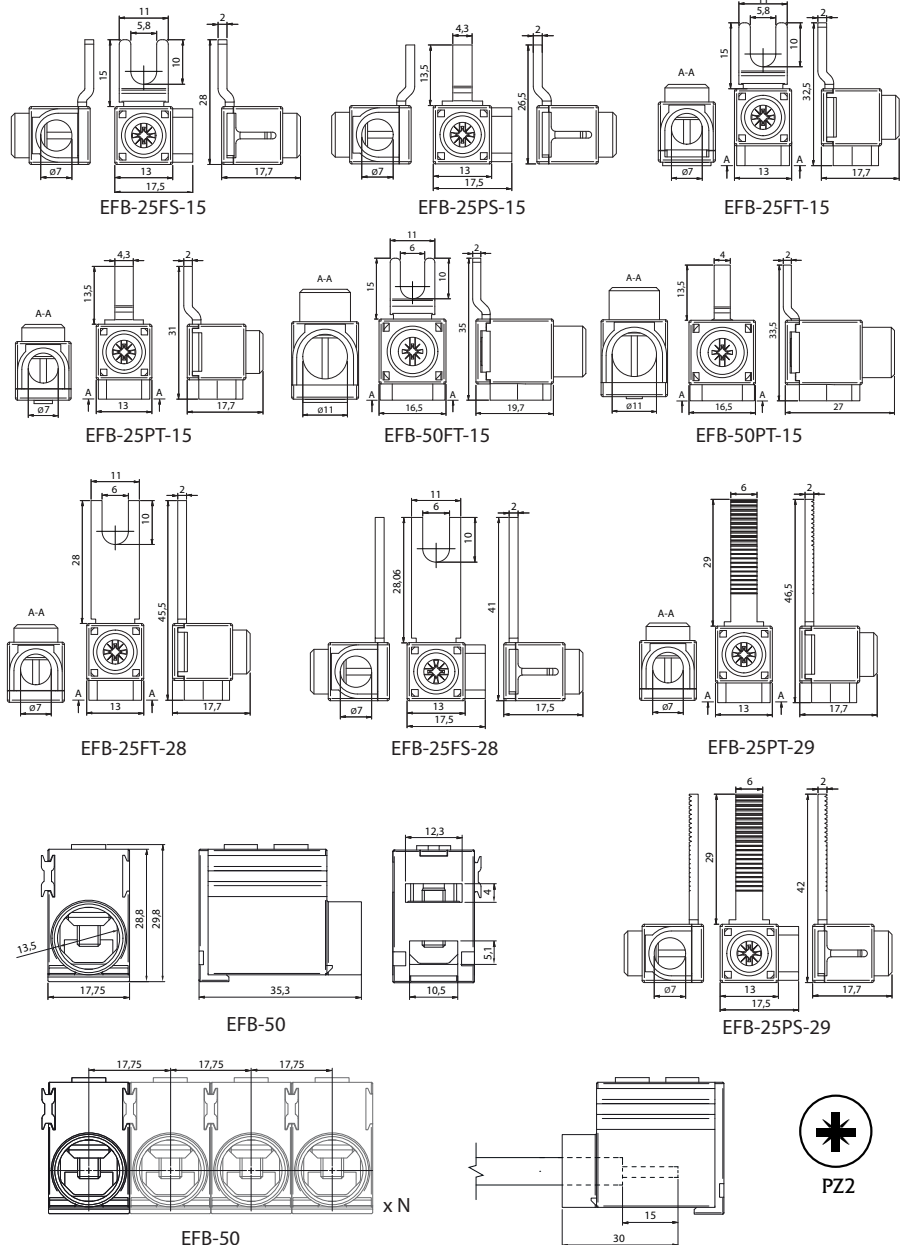

Розподільні блоки EDBM, EDBS

Застосування - розподільні блоки EDBM, EDBS використовуються для електромеханічного з'єднання провідника більшого перерізу з одним таким чи кількома провідниками меншого перерізу. Встановлюються в розподільних пристроях низької напруги для зручності монтажу, візуального поділу та фізичного розподілу фазних, нейтральних та заземлюючих провідників.

Технічні характеристики:

Корпус (оболонка)	Корпус - термостійкий поліамід PA6 GF25
Матеріал затискачів (вставки)	EDBM - латунь MO-58
Макс. переріз живильного провідника	50mm ² (EDBM-1...,EDBM-2...), 70 mm ² (EDBM-4...,EDBM-6...,EDBM-7...,EDBM-8...)
Номинальний струм Ith	160A (EDBM-1...,EDBM-2...), 192A (EDBM-4...,EDBM-6...,EDBM-7...,EDBM-8...)
Номинальна напруга ізоляції Ui	1500 V AC/DC
Номинальна імпульсна напруга Uimp	12 kV
Монтаж	на шину TH 35 або на монтажну панель
Відповідність стандартам	PN-EN 60947-7-1:2012 / PN-EN 60947-1:2010, A1:2011 / A2:2014-12

EDBM-1, EDBM-1/N, EDBM-1/PE (50 мм², 160A, 1500V AC/DC)

Вхід (IN)	Вихід (OUT)	Схема	Одножильний	Багатожильний			
1	1		4-50 мм ²	6-50 мм ²	21 мм	6 мм	14 Nm
	4		2,5-16 мм ²	2,5-16 мм ²	9 мм	3 мм	3 Nm
	3		2,5-25 мм ²	4-25 мм ²	17 мм	4 мм	6 Nm

Тип	Код	Колір	Вага (кг)	Пакування (шт.)
EDBM-1	1102400		0,225	1/5/100
EDBM-1/N	1102410		0,225	1/5/100
EDBM-1/PE	1102411		0,225	1/5/100

EDBM-2, EDBM-2/N, EDBM-2/PE (50 мм², 160A, 1500V AC/DC)

Вхід (IN)	Вихід (OUT)	Схема	Одножильний	Багатожильний			
1	1		4-50 мм ²	6-50 мм ²	21 мм	6 мм	14 Nm
	3		2,5-25 мм ²	2,5-16 мм ²	12 мм	3 мм	3 Nm
	2		4-35 мм ²	4-25 мм ²	25 мм	5 мм	10 Nm

Тип	Код	Колір	Вага (кг)	Пакування (шт.)
EDBM-2	1102401		0,225	1/5/100
EDBM-2/N	1102412		0,225	1/5/100
EDBM-2/PE	1102413		0,225	1/5/100

EDBM-4, EDBM-4/N, EDBM-4/PE (70 мм², 192A, 1500V AC/DC)

Вхід (IN)	Вихід (OUT)	Схема	Одножильний	Багатожильний			
1	3		4-70 мм ²	6-50 мм ²	20 мм	6 мм	14 Nm

Тип	Код	Колір	Вага (кг)	Пакування (шт.)
EDBM-4	1102402		0,215	1/5/100
EDBM-4/N	1102414		0,215	1/5/100
EDBM-4/PE	1102415		0,215	1/5/100

Особливості:

- установка на шину TH-35 чи монтажну панель;
- кріплення гвинтами з плоскою голівкою;
- матеріал затискачів гвинтового з'єднання:
 - EDBM – латунь MO-58;
 - EDBS – алюмінієвий сплав 6060;
- простий та зручний монтаж;
- робоча температура – 25 °C...+ 80 °C;
- індекс СТИ: 600B;
- відповідність стандартам: IEC 60947-7-1



EDBM-1 "IN"



EDBM-1 "OUT"



EDBM-1/N "OUT"



EDBM-1/PE "OUT"



EDBM-2 "IN"



EDBM-2 "OUT"



EDBM-2/N "OUT"



EDBM-2/PE "OUT"



EDBM-4 "IN"



EDBM-4 "OUT"



EDBM-4/N "OUT"



EDBM-4/PE "OUT"



EDBM-6 "IN"



EDBM-6 "OUT"



EDBM-6/N "OUT"



EDBM-6/PE "OUT"



EDBM-7 "IN"



EDBM-7 "OUT"



EDBM-7/N "OUT"



EDBM-7/PE "OUT"



EDBM-8 "IN"



EDBM-8 "OUT"



EDBM-8/N "OUT"



EDBM-8/PE "OUT"



EDBS-50B "IN - OUT"



EDBS-50B/N "IN - OUT"



EDBS-50B/PE "IN - OUT"

EDBM-6, EDM-6/N, EDM-6/PE (70 мм², 192A, 1500V AC/DC)

Вхід (IN)	Вихід (OUT)	Схема	Одножильний	Багатожильний			
1	1		4-70 мм ²	6-50 мм ²	24 мм	6 мм	14 Nm
	1		4-25 мм ²	6-25 мм ²	20 мм	4 мм	6 Nm
	2		4-50 мм ²	6-35 мм ²	20 мм	5 мм	10 Nm

Тип	Код	Колір	Вага (кг)	Пакування (шт.)
EDBM-6	1102403		0,215	1/5/100
EDBM-6/N	1102416		0,215	1/5/100
EDBM-6/PE	1102417		0,215	1/5/100

EDBM-7, EDM-7/N, EDM-7/PE (70 мм², 192A, 1500V AC/DC)

Вхід (IN)	Вихід (OUT)	Схема	Одножильний	Багатожильний			
1	1		4-70 мм ²	6-50 мм ²	21 мм	6 мм	14 Nm
	4		2,5-16 мм ²	2,5-16 мм ²	9 мм	3 мм	3 Nm
	3		2,5-25 мм ²	4-25 мм ²	17 мм	4 мм	6 Nm

Тип	Код	Колір	Вага (кг)	Пакування (шт.)
EDBM-7	1102422		0,225	1/5/100
EDBM-7/N	1102423		0,225	1/5/100
EDBM-7/PE	1102424		0,225	1/5/100

EDBM-8, EDM-8/N, EDM-8/PE (70 мм², 192A, 1500V AC/DC)

Вхід (IN)	Вихід (OUT)	Схема	Одножильний	Багатожильний			
1	1		4-70 мм ²	6-50 мм ²	21 мм	6 мм	14 Nm
	3		2,5-25 мм ²	2,5-16 мм ²	12 мм	3 мм	3 Nm
	2		4-35 мм ²	6-25 мм ²	25 мм	5 мм	10 Nm

Тип	Код	Колір	Вага (кг)	Пакування (шт.)
EDBM-8	1102425		0,225	1/5/100
EDBM-8/N	1102426		0,225	1/5/100
EDBM-8/PE	1102427		0,225	1/5/100

Технічні характеристики:

Корпус (оболонка)	Корпус - термостійкий поліамід PA6 GF25
Матеріал затискачів (вставки)	EDBS - алюмінієвий сплав 6060 із захисним покриттям
Макс. переріз живильного провідника	50 мм ²
Номинальний струм I _{th}	150A
Номинальна напруга ізоляції U _i	690 V AC/DC
Номинальна імпульсна напруга U _{imp}	6 kV
Монтаж	на шину TH 35 або на монтажну панель
Відповідність стандартам	PN-EN 60947-7-1:2012

EDBS-50B, EDBS-50B/N, EDBS-50B/PE (50 мм², 150A, 690V AC/DC)

Вхід (IN)	Вихід (OUT)	Одножильний	Багатожильний			
1	1	16-70 мм ²	25-50 мм ²	20 мм	5 мм	10 Nm

Тип	Код	Колір	Вага (кг)	Пакування (шт.)
EDBS-50B	1102405		0,04	1/5/100
EDBS-50B/N	1102420		0,04	1/5/100
EDBS-50B/PE	1102421		0,04	1/5/100

Габаритні розміри

EDBM-1, EDBM-1/N, EDBM-1/PE - 50 mm²

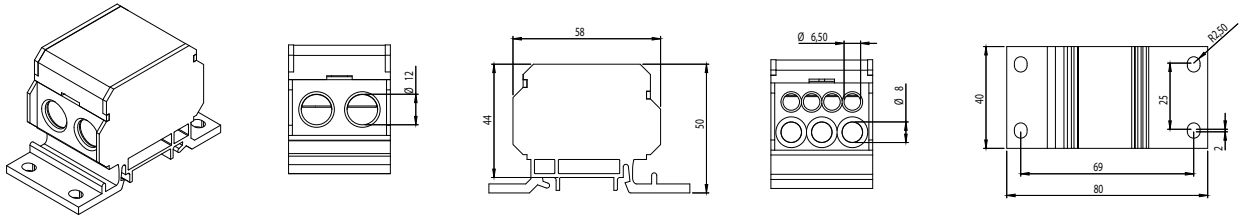

EDBM-2, EDBM-2/N, EDBM-2/PE - 50 mm²

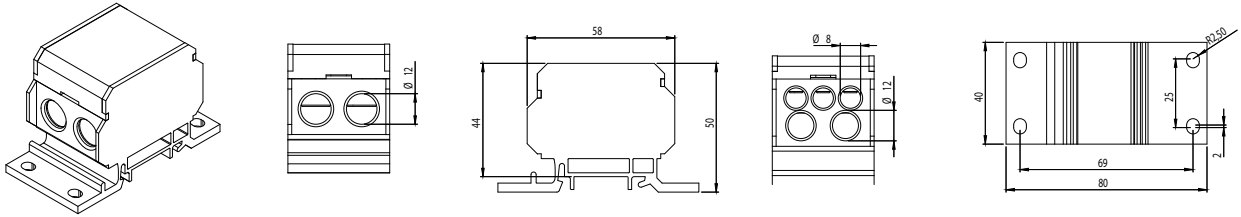

EDBM-4, EDBM-4/N, EDBM-4/PE - 70 mm²

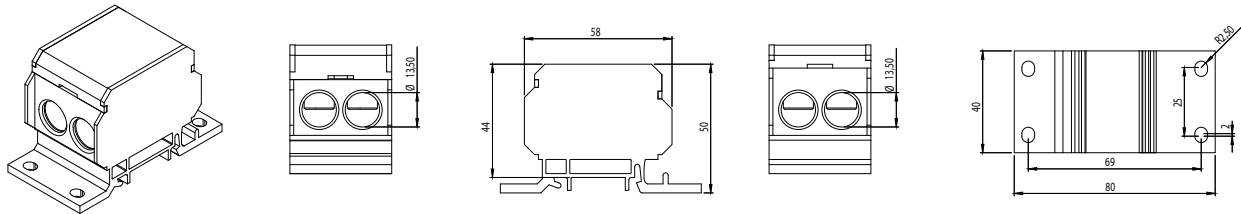

EDBM-6, EDBM-6/N, EDBM-6/PE - 70 mm²

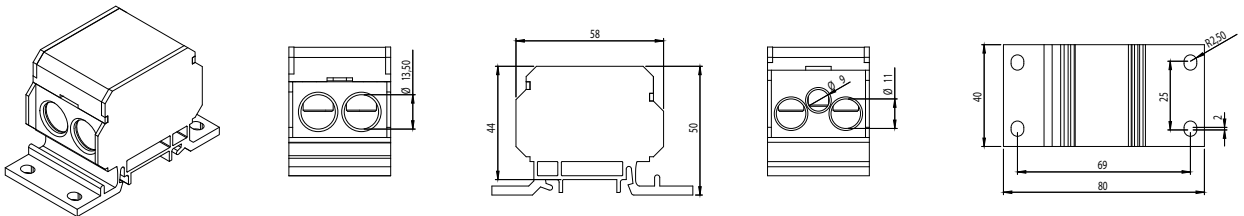

EDBM-7, EDBM-7/N, EDBM-7/PE - 70 mm²

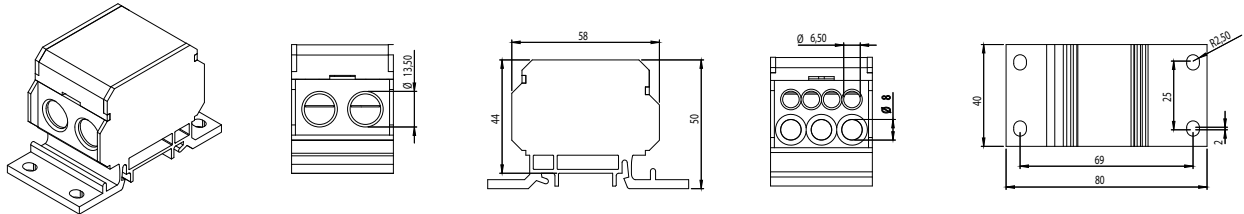

EDBM-8, EDBM-8/N, EDBM-8/PE - 70 mm²

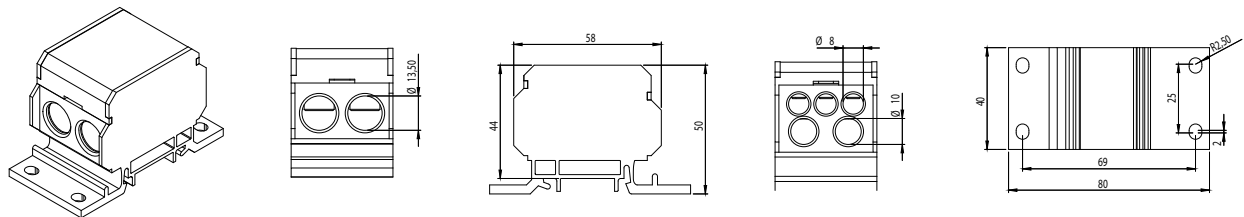

EDBS-50B, EDBS-50B/N, EDBS-50B/PE

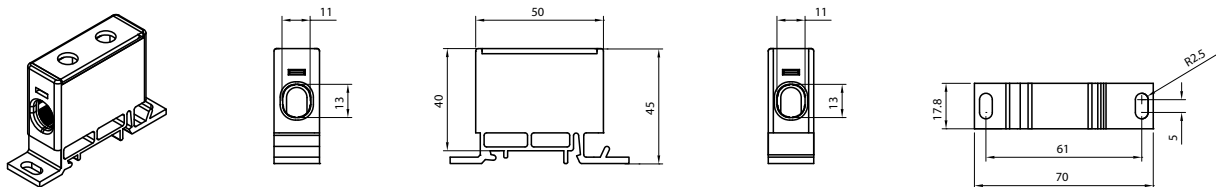

Розподільні блоки EDBJ

→ Розподільні блоки EDBJ мають компактні розміри: 1 модуль (17.8мм). Гвинти під шестигранний ключ забезпечують надійне з'єднання провідників.

→ Кольори корпусу дають можливість правильно та візуально зрозуміло розподілити всі кола живлення

→ З'ємна кришка забезпечує легкий доступ до гвинтів, а також має можливість пломбування для захисту від несанкціонованого доступу до розподільного блоку

→ Спеціальне гальванічне покриття забезпечує можливість з'єднання ввідних мідних та алюмінієвих провідників як одножильних, так і багатожильних.



→ Металевий фіксатор забезпечує надійне кріплення розподільних блоків EDBJ на DIN-рейці.



→ Розподільні блоки забезпечують можливість підключення провідників перерізом від 1,5 мм² до 25мм² та вводом до 70мм²



→ З'ємна кришка забезпечує легкий доступ до гвинтів



→ Ввідні клеми забезпечують можливість підключення провідників перерізом від 1,5 мм² до 35мм²

Розподільні блоки EDBJ

Застосування - розподільні блоки EDBJ застосовуються для з'єднання фазних, нейтральних або заземлюючих провідників у розподільних щитах низької напруги. Ввідні клеми EDBJ призначені для безпечного з'єднання ввідних мідних та алюмінієвих провідників.

Опис - розподільні блоки EDBJ складаються з латунної вставки у пластиковому корпусі, а ввідні клеми EDBJ 1x35 - з алюмінієвою вставкою у пластиковому корпусі. Всі EDBJ оснащені гвинтами під шестигранный ключ.

Технічні характеристики:	EDBJ-4x25-4x25, EDBJ-1x70-4x25	EDBJ-1x35-1x35
Номінальна витримувана імпульсна напруга U_{imp}	6 kV	12 kV
Номінальний струм I_n	100A (EDBJ-4x25-4x25), 192A (EDBJ-1x70-4x25)	125A
Номінальна напруга ізоляції (AC/DC) U_i	1000 V AC/1500 V DC	
Номінальна напруга (AC) U_o	240/415 V	
Матеріал затискачів (вставок)	Латунь M0-58	Алюміній 6060 (оцинкований)
Матеріал корпусу (оболонки)	Пластик PC / ABS	Пластик PA6.6
Клас горючості	V0	
Можливість plombування	Так	Ні
Робочий діапазон температур	-30 °C ... +80 °C	
Монтаж	на шину TH 35	
Габаритні розміри ШxВxГ	17,8 x 80,3 x 50 мм	13,2 x 58,7 x 48,5 мм
Зусилля затягування	3,0 / 10 Н·м	3,0 Н·м
Відповідність стандартам	IEC 60947-7-1	

EDBJ-4x25-4x25...N...PE (In=100A, 25мм², 1000V AC/1500 V DC)

Вхід (IN)	Вихід (OUT)	Схема	Одножильний	Багатожильний			
4	4		1,5-25 мм ²	2,5-16 мм ²	16 мм	3 мм	3 Н·м

Тип	Код	Колір	Вага (кг)	Пакування (шт.)
EDBJ-4x25-4x25	1102428		0,13	1/12/240
EDBJ-4x25-4x25/N	1102429		0,13	1/12/240
EDBJ-4x25-4x25/PE	1102430		0,13	1/12/240
EDBJ-4x25-4x25/R	1102440		0,13	1/12/240
EDBJ-4x25-4x25/B	1102441		0,13	1/12/240

EDBJ-1x35-1x35...N...PE (In=125A, 35мм², 1000V AC/1500 V DC)

Вхід (IN)	Вихід (OUT)	Схема	Одножильний	Багатожильний			
1	1		1,5-35 мм ²	2,5-25 мм ²	21 мм	3 мм	3 Н·м

Тип	Код	Колір	Вага (кг)	Пакування (шт.)
EDBJ-1x35-1x35	1102431		0,03	1/12/240
EDBJ-1x35-1x35/N	1102432		0,03	1/12/240
EDBJ-1x35-1x35/PE	1102433		0,03	1/12/240
EDBJ-1x35-1x35/R	1102442		0,03	1/12/240
EDBJ-1x35-1x35/B	1102443		0,03	1/12/240

EDBJ-1x70-4x25...N...PE (In=192A, 70мм², 1000V AC/1500 V DC)

Вхід (IN)	Вихід (OUT)	Схема	Одножильний	Багатожильний			
1	4		4-70 мм ²	2,5-50 мм ²	25 мм	5 мм	10 Н·м
			1,5-25 мм ²	2,5-16 мм ²	16 мм	3 мм	3 Н·м

Тип	Код	Колір	Вага (кг)	Пакування (шт.)
EDBJ-1x70-4x25	1102434		0,12	1/12/240
EDBJ-1x70-4x25/N	1102435		0,12	1/12/240
EDBJ-1x70-4x25/PE	1102436		0,12	1/12/240
EDBJ-1x70-4x25/R	1102444		0,12	1/12/240
EDBJ-1x70-4x25/B	1102445		0,12	1/12/240

Особливості:

- встановлення на DIN-рейку (металевий фіксатор);
- компактні розміри розподільних блоків (ширина 1 модуль);
- гвинти під шестигранный ключ (надійне з'єднання);
- з'ємна кришка з можливістю plombування розподільних блоків;
- 5 варіантів кольорів корпусу.



EDBJ-4x25-4x25 "IN - OUT"



EDBJ-4x25-4x25/N ..PE ..R ..B "IN"



EDBJ-1x35-1x35 "IN - OUT"



EDBJ-1x35-1x35/N ..PE ..R ..B "IN"



EDBJ-1x70-4x25 "IN - OUT"



EDBJ-1x70-4x25/N ..PE ..R ..B "IN"

Габаритні розміри EDBJ

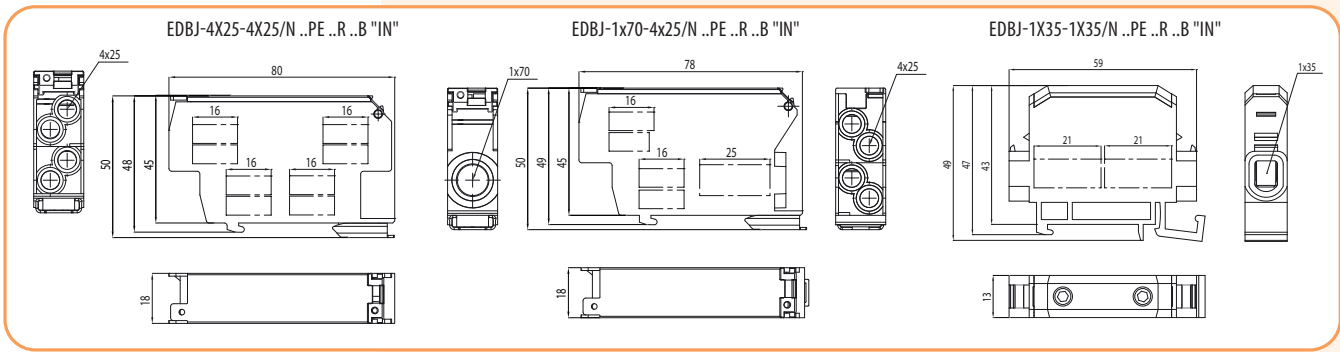

Розподільні блоки EDBC

Особливості:

- встановлення на DIN-рейку (металевий фіксатор);
- компактні розміри розподільних блоків (ширина 1 модуль);
- 5 варіантів кольорів корпусу.

Застосування - розподільні блоки EDBC застосовуються для з'єднання фазних, нейтральних або заземлюючих провідників у розподільних щитах низької напруги.

Опис - розподільні блоки EDBC складаються з мідної вставки у пластиковому корпусі у якій є одна ввідна тунельна клема та 13 вихідних пружинних клем.

Технічні характеристики:

Корпус (оболонка)	Корпус - PC ABS
Матеріал затискачів (вставки)	Луджена мідь
Максимальний переріз провідників IN/OUT	IN: 2,5...25 мм ² / OUT: 1,5...2,5 мм ²
Номинальний струм I _n	63A
Номинальна напруга ізоляції (AC/DC) U _i	1000 V AC/1500 V DC
Номинальна імпульсна напруга U _{imp}	6 kV
Монтаж	на шину TH 35
Відповідність стандартам	EN 60998-1; EN 60998-2-2

EDBC-1x25-13x2,5 / N ..PE ..R ..B (I_n=63A, 25мм², 1000V AC/1500 V DC)

Схема	Кількість входів/виходів	Одножильний	Багатожильний		Клема	
	Вхід (IN)	x1	2,5...25 мм ²	12 мм	Тунельна (M5, PZ2)	2,5 Н-м
	Вихід (OUT)	x13	1,5...2,5 мм ²	-	18 мм	Пружинна

Тип	Код	Колір	Вага (кг)	Пакування (шт.)
EDBC-1x25-13x2,5	1102446		0,054	8/240
EDBC-1x25-13x2,5/N	1102447		0,054	8/240
EDBC-1x25-13x2,5/PE	1102448		0,054	8/240
EDBC-1x25-13x2,5/R	1102449		0,054	8/240
EDBC-1x25-13x2,5/B	1102450		0,054	8/240

Габаритні розміри EDBC

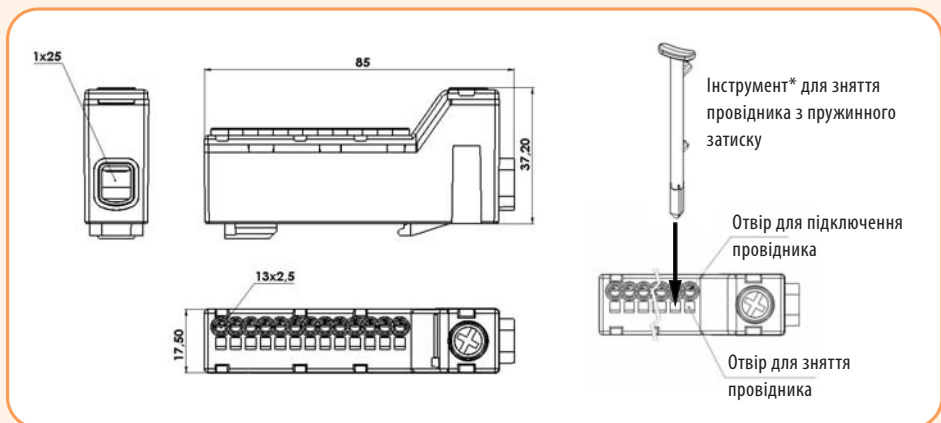

*Інструмент для зняття провідника з пружинного затиску постачається з розподільним блоком у комплекті.

ETIBOX



EDBC-1x25-13x2,5



EDBC-1x25-13x2,5/N



EDBC-1x25-13x2,5/PE



EDBC-1x25-13x2,5/R



EDBC-1x25-13x2,5/B

Блоки розподільні EDB

Застосування - розподільні блоки використовуються як сполучні елементи провідників нейтралі «N», провідників «PE», що заземлюють або ліній, що відходять.

Технічні характеристики:

Ступінь захисту	IP20 (із захисною кришкою)
Динамічна стійкість до струмів короткого замикання I _{pk}	20 kA
Номинальний струм I _n	125A, 160A
Відповідність стандартам	EN 60947-1, EN 60947-7-1

Розподільні блоки EDB (2-полюсні)

Тип	Код	Опис	I _n (A)	Розміри (В x Ш x Г)	Вага (кг)	Пакування (шт.)
EDB-207	1102300	2 x (5 x Ø 5,3 + 2 x Ø 7,5)	125A	50 x 65 x 42	0,14	1/100
EDB-211	1102301	2 x (7 x Ø 5,3 + 2 x Ø 7,5 + 2 x Ø 9)	125A	50 x 100 x 42	0,18	1/100
EDB-215	1102302	2 x (11 x Ø 5,3 + 2 x Ø 7,5 + 2 x Ø 9)	125A	50 x 133 x 42	0,22	1/50

Розподільні блоки EDB (4-полюсні)

Тип	Код	Опис	I _n (A)	Розміри (В x Ш x Г)	Вага (кг)	Пакування (шт.)
EDB-407	1102303	4 x (5 x Ø 5,3 + 2 x Ø 7,5)	125A	50 x 65 x 88	0,24	1/100
EDB-411	1102304	4 x (7 x Ø 5,3 + 2 x Ø 7,5 + 2 x Ø 9)	125A	50 x 100 x 88	0,34	1/50
EDB-415	1102305	4 x (11 x Ø 5,3 + 2 x Ø 7,5 + 2 x Ø 9)	125A	50 x 133 x 88	0,46	1/50
EDB-413-160A	1102310	4 x (8 x Ø 7,5 + 4 x Ø 9 + 1 x Ø 12)	160A	73 x 180 x 138	0,77	1/20

Діаметр отворів	Зусилля затягування	Провідник із наконечником	Провідник без наконечника
Ø 5,3 мм ²	2,2 Нм	1,5 - 6 мм ²	2,5 - 6 мм ²
Ø 7,5 мм ²	2,0 Нм	6 - 16 мм ²	10 - 25 мм ²
Ø 9 мм ²	1,8 Нм	10 - 16 мм ²	10 - 35 мм ²
Ø 12 мм ²	2,0 Нм	25 - 35 мм ²	35 - 50 мм ²

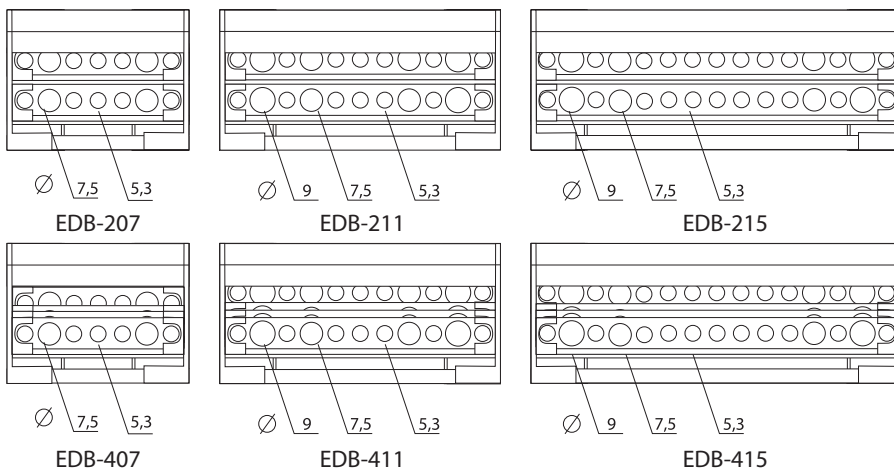
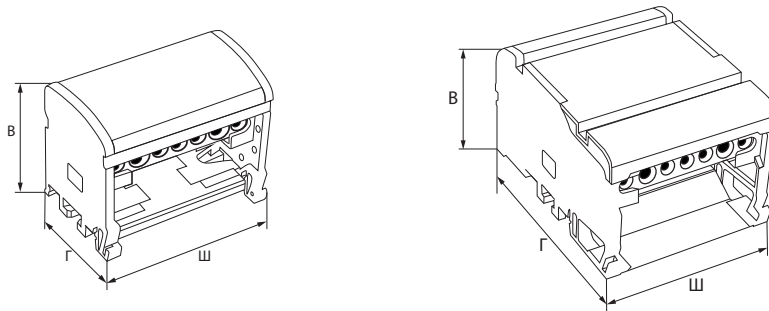

Матеріали:

- з'єднуючі (гвинтові) шини виконані з латуні;
- корпус виготовлений із самозагасаючого пластику, який не підтримує горіння;
- кришка, ізолюючі пластини та ізолююча задня панель виготовлена з полікарбонату.

Особливості:

- можливість монтажу на шину TH 35 (DIN-рейку) або на монтажну панель;
- кожна шина ізолювана;
- захисна кришка виконана з прозорого пластику (візуальний контроль);
- 2- та 4-полюсне виконання;
- можливість підключення провідників із гільзовими наконечниками чи без них.



EDB-207



EDB-211



EDB-407



EDB-415



EDB-413-160A



EDB-4-200A S



EDB-4-250A S



EDB-4-400A S

Технічні характеристики:

Ступінь захисту	IP00
Матеріал	корпус - поліамід, захисна кришка - полікарбонат, гвинти - оцинкована сталь, шини - електротехнічна мідь
Динамічна стійкість до струмів короткого замикання I _{pk}	20 kA
Номинальний струм I _n	200A, 250A, 400A
Номинальна напруга ізоляції струм U _i	500V
Відповідність стандартам	EN 60947-1

Розподільні блоки EDB-4-S (4-полюсні)

Тип	Код	Опис	Розмір шини (мм) (В x Ш)	I _n (A)	Розміри (мм) (В x Ш x Г)	Вага (кг)	Пакування (шт.)
EDB-4-200A S	1102311	4р, 3L+PE/N	10 x M6 + 1 x M8	4 x 15	122 x 273 x 170	1,00	1/10
EDB-4-250A S	1102312		10 x M6 + 1 x M8	5 x 20		1,30	
EDB-4-400A S	1102313		9 x M6 + 1 x M10	6 x 25		1,74	

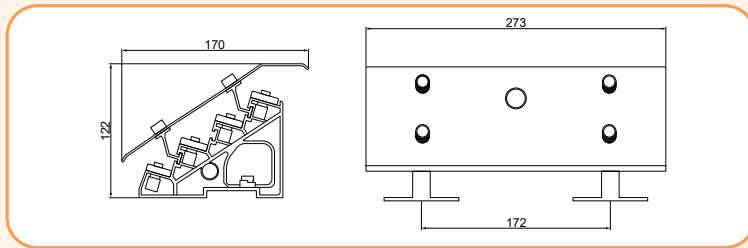

Клеми ESC-QBLOK



ESC-QBLOK7001



ESC-QBLOK7002



ESC-QBLOK1201



ESC-QBLOK1202

Застосування - клеми застосовуються для розподілу нейтральних та заземлюючих кіл у шафах низької напруги. Виготовлені з поліаміду, що не підтримує горіння 6.6 (UL94V-0). Доступні версії з 7 та 12 отворами. Установка на профілі PR/3 та TH 35 згідно IEC 60715. Доступні в синьому та зеленому кольорах.

Технічні характеристики:

Ступінь захисту	IP20
Номинальний струм I _n	63A
Номинальна напруга U _n	500V
Переріз провідників	1,5 - 10 мм ² (багатожильний провідник) 1,5 - 16 мм ² (одножильний провідник)
Відповідність стандартам	EN 60715

Клеми PE/N на шину TH 35

Тип	Код	Колір	Опис	I _n (A)	Пакування (шт.)
ESC-QBLOK7001	3903204	■	Клеми N, 7 x 10/16 мм ²	63	10
ESC-QBLOK7002	3903205	■	Клеми PE, 7 x 10/16 мм ²		
ESC-QBLOK1201	3903206	■	Клеми N, 12 x 10/16 мм ²		
ESC-QBLOK1202	3903207	■	Клеми PE, 12 x 10/16 мм ²		

Аксесуари



ELZ-Y



ELZ-B



TH35x7,5/L



TH35x7,5/A

Клеми PE/N на шину TH 35

Тип	Код	Колір	Опис	Вага (кг)	Пакування (шт.)
ELZ-Y	1101272	■	Клеми PE (12 x ø 5,5 mm)	0,048	1/10
ELZ-B	1101273	■	Клеми N (12 x ø 5,5 mm)	0,048	1/10

Шина монтажна TH 35 (оцинкована сталь)

Тип	Код	Довжина (м)	Вага (кг)	Пакування (шт.)	Призначення
TH35x7,5/L-1m	2911022	1	0,312	10/50	Для встановлення модульного обладнання
TH35x7,5/L-2m	2911023	2	0,624	10/30	
TH35x7,5/A-1m	2911024	1	0,312	10/50	
TH35x7,5/A-2m	2911025	2	0,624	10/30	
TH35x15-2m	2911048	2	1,280	6	
TH15x5,5	2911010	0,40	0,140	50	

Примітка: тип L - стандартне гальванічне покриття (матове); тип A - гальванічне покриття (блискуче) вищої якості

Короб перфорований

Застосування - короб перфорований типу А та В використовується для внутрішньої прокладки кабелів у розподільних щитах.

Технічні характеристики:

Матеріал	PCV
Колір	тип В - сірий (RAL 7030), тип А - світло-сірий
Міцність на розрив	390 кг/см ²
Діелектрична міцність	36 кВ/мм
Питомий опір	6.1 x 10 ¹⁴ Ω/см
Температурна стійкість	до 70 °С
Клас горючості	Самозатухаючий згідно UL 94 V0
Відповідність стандартам	IEC 60754-2, DIN 43659

Короб перфорований тип А

Тип	Код	Ширина (мм)	Висота (мм)	Довжина (мм)	Вага (г)	Пакування (шт.)
A 25x25 T	3911003	25	25	2000	540	2/48
A 25x30 T	3911004		30		600	

Короб перфорований тип В

Тип	Код	Ширина (мм)	Висота (мм)	Довжина (мм)	Вага (г)	Пакування (шт.)	
B 25x40 T	3911034	25	40	2000	520	2/36	
B 25x60 T	3911035		60		620		2/18
B 25x80 T	3911036		80		980		
B 40x40 T	3911037	40	40	2000	700	2/18	
B 40x60 T	3911038		60		840		2/18
B 40x80 T	3911039		80		980		
B 40x100 T	3911040	60	100	2000	1225	2/12	
B 60x40 T	3911043		40		613		2/18
B 60x60 T	3911044		60		1040		
B 60x80 T	3911045	80	80	2000	1480	2/12	
B 60x100 T	3911046		100		1720		2/8
B 80x40 T	3911048		40		1160		
B 80x60 T	3911049	100	60	2000	1420	2/12	
B 80x80 T	3911050		80		1720		2/12
B 80x100 T	3911051		100		1790		
B 100x60 T	3911052	150	60	2000	1760	2/8	
B 100x80 T	3911053		80		1860		2/8
B 100x100 T	3911054		100		2120		
B 150x100 T	3911055	150	100	2000	3200	2/4	

Тип А

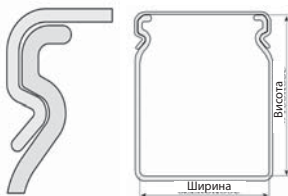

Тип В

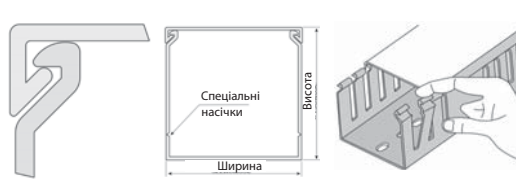
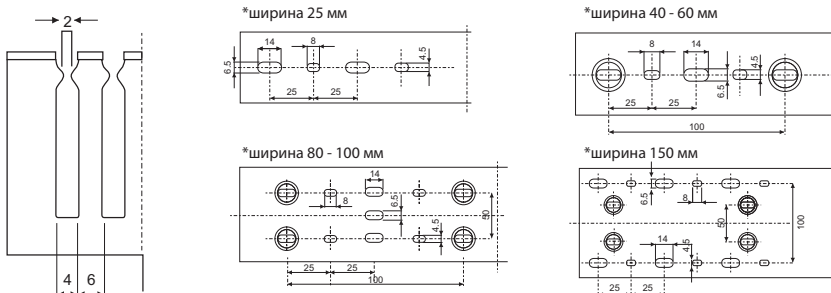
**Габаритні розміри****Особливості:**

- виготовлений із ударостійкого жорсткого полівінілхлориду;
- не лущиться, не тріскається, не кришиться;
- стійкий до впливу мастил, солевих розчинів та грибків;
- стійкий до горіння та вібрації;
- висока діелектрична міцність (до 36кВ/мм) та температурна стійкість (до 70 °С);
- унікальна конструкція блокування кришки запобігає випадінню проводів під час зняття кришки;
- подовжені монтажні отвори знизу спрощують встановлення важких та щільних секцій;
- всі компоненти виготовляються з матеріалів, що перероблюються відповідно до європейського стандарту обмеження вмісту шкідливих речовин RoHS та не містять галогенів;
- стійкий до впливу ультрафіолету.

