

D

ЗАПОБІЖНИКИ СЕРІЇ D	738
ЦЕНТРУЮЧІ ВСТАВКИ	739
ТРИМАЧІ ЗАПОБІЖНИКІВ	739



НИЗЬКОВОЛЬТНІ ЗАПОБІЖНИКИ СЕРІЇ D



ETI

SWITCH TO A SAFE FUTURE

Запобіжники серії D

Особливості:

- висока вимикальна здатність;
- (gL/gG) захист кабельних мереж та обладнання відповідно до IEC 60269-2, VDE 0636-301;
- (gF) для захисту обладнання згідно до CEE 16 (не підходить для захисту напівпровідникового обладнання);
- широкий діапазон номінальних струмів від 2 до 63 А;
- різна конструкція клем тримачів запобіжників.

Застосування - Плавкі вставки серії D служать для захисту електричних пристроїв від впливу струмів короткого замикання і перевантажень.

Технічні характеристики:

Номінальна напруга Un	500 V AC
Номінальний струм In	DI, DII 2 - 25 A, DIII 2 - 63 A, DIV 80 - 100 A, DV 125 - 200 A
Вимикальна здатність	50 kA AC $\cos\phi=0,2$ 8 kA DC $T=15\text{ ms}$
Характеристика	gL-gG, gF
Клас ізоляції	C - VDE 0110
Відповідність стандартам	DIN EN 60269-1, IEC 60269-1:2005-04 (VDE 0636 Teil 10): 1999-11 DIN EN 60269-3, IEC 60269-3:2003 (VDE 0636 Teil 30): 1995-12 DIN EN 60269-3-1, IEC 60269-3-1: 2004-07 (VDE 0636 Teil 301): 1998-01 DIN VDE 0635/02.84

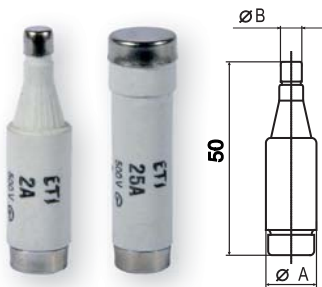

DI 500V для тримачів E 16

I_n (A)	Колір	Код gF	Код gL/gG	Вага (r)	Пакування (шт.)	Розміри (мм)	
						$\varnothing A$	$\varnothing B$
2	рожевий	2311101	2311401	12	10/500	13,2	6
4	коричневий	2311102	2311402	12	10/500	13,2	6
6	зелений	2311103	2311403	12	10/500	13,2	6
10	червоний	2311104	2311404	13	10/500	13,2	8
16	сірий	2311105	2311405	14	10/500	13,2	10
20	синій	2311106	2311406	15	10/500	13,2	12
25	жовтий	2311107	2311407	16	10/500	13,2	14

DII 500V для тримачів E 27

I_n (A)	Колір	Код gF	Код gL/gG	Вага (r)	Пакування (шт.)	Розміри (мм)	
						$\varnothing A$	$\varnothing B$
2	рожевий	2312101	2312401	27	5/500	21,5	6
4	коричневий	2312102	2312402	27	5/500	21,5	6
6	зелений	2312103	2312403	27	5/500	21,5	6
10	червоний	2312104	2312404	27	5/500	21,5	8
13	чорний	-	2312409	27	5/500	21,5	8
16	сірий	2312105	2312405	28	5/500	21,5	10
20	синій	2312106	2312406	29	5/500	21,5	12
25	жовтий	2312107	2312407	30	5/500	21,5	14

DIII 500V для тримачів E 33

I_n (A)	Колір	Код gF	Код gL/gG	Вага (r)	Пакування (шт.)	Розміри (мм)	
						$\varnothing A$	$\varnothing B$
32	чорний	-	2313404	48	5/500	27	16
35	чорний	2313101	2313401	48	5/500	27	16
40	чорний	-	2313405	48	5/500	27	16
50	білий	2313102	2313402	49	5/500	27	18
63	бронзовий	2313103	2313403	52	5/500	27	20

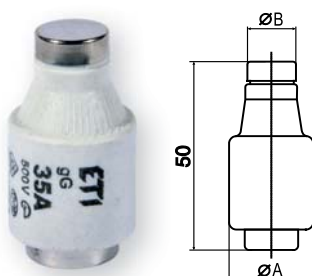
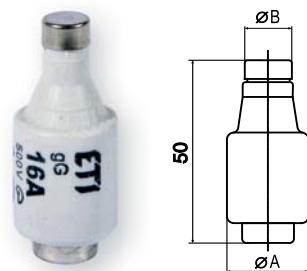

Тримачі запобіжників

Центруючі вставки

VD II для тримачів E 27

I _N (A)	Колір	Код	Вага (г)	Пакування (шт.)	Розміри (мм)			
					∅ A	∅ B	C	∅ D
2	рожевий	2342001	13	25/1500	3/16"	6,5	17	24
4	коричневий	2342002	13			6,5		
6	зелений	2342003	13			6,5		
10	червоний	2342004	11			8,5		
16	сірий	2342005	11			10,5		
20	синій	2342006	11			12,5		
25	жовтий	2342007	11	14,5				

VD III для тримачів E 33

I _N (A)	Колір	Код	Вага (г)	Пакування (шт.)	Розміри (мм)			
					∅ A	∅ B	C	∅ D
35	чорний	2343001	19	25/850	3/16"	16,5	17	30
50	білий	2343002	18	25/850	3/16"	18,5		
63	бронзовий	2343003	16	25/850	3/16"	20,5		

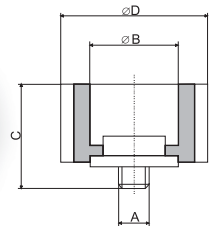
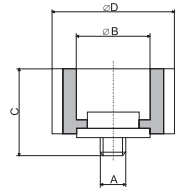

Тримачі запобіжників однополюсні

Застосування - Тримачі запобіжників типу D використовуються в розподільних щитах житлових, адміністративних і промислових об'єктів. Установка здійснюється як на монтажну панель за допомогою гвинтів, так і на шину TH35.

Технічні характеристики:

Номінальна напруга U _n	500 V
Номінальний струм I _n	DII 25 A, DIII 63 A
Переріз провідників	DII 1 - 10 мм ² , DIII 2,5 - 25 мм ²
Відповідність стандартам	PN-IEC 269, EN 60269, DIN VDE 0636

Тримачі однополюсні EZN, EZV

I _N (A)	Різьба	Тип	Код	Тип	Код	Вага (г)	Пакування (шт.)
25	E 27	EZN 25-ZP	2322016	EZN 25	2322009	56	10/130
63	E 33	EZN 63-ZP	2323028	EZN 63	2323008	59	10/120
63	E 33	EZN 63-M6-ZP	2323023	EZN 63-M6	2323013	80	10/120
25	E 27	EZV 25-ZP	2322017	EZV 25	2322011	77	10/130
63	E 33	EZV 63-ZP	2323029	EZV 63	2323010	75	10/120
63	E 33	EZV 63-M6-ZP	2323022	EZV 63-M6	2323020	72	10/120

Тримачі однополюсні EZN, EZV

Тип (із захисною кришкою)	Код	Тип	Код	Клеми		Розміри (мм)						
				Вихід ↑	Вхід ↓	A	B	C	D	E		
EZN 25-ZP	2322016	EZN 25	2322009		M5		M5	41	39	44	47	60
EZN 63-ZP	2323028	EZN 63	2323008		2xM5		2xM5	43	47	44	47	56
EZN 63-M6-ZP	2323023	EZN 63-M6	2323013		2xM5		M6	43	47	44	47	56
EZV 25-ZP	2322017	EZV 25	2322011		M5		M5	41	39	44	47	60
EZV 63-ZP	2323029	EZV 63	2323010		2xM5		2xM5	43	47	44	47	56
EZV 63-M6-ZP	2323022	EZV 63-M6	2323020		2xM5		M6	43	47	44	47	56

Примітка: EZN - монтаж на шину, EZV - монтаж на гвинтах, ZP - захисна кришка

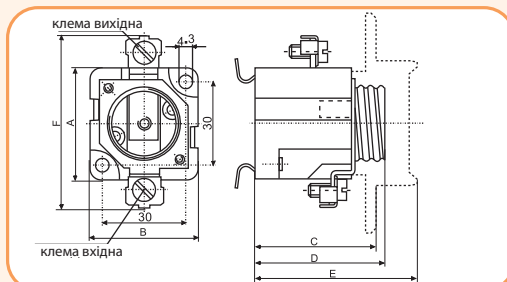



Тримачі EZV GS

Тип	I _n (A)	Код	Переріз дротів/шин, які підключаються		Клеми				Пакування (шт.)
			Вхід	Вхід	Вхід		Вихід		
EZV 25 GS	25	2322028	1-10	1-10		M5		M5	15/105
EZV 63 GS	63	2323032	2.5-25	2.5-25		2xM5		2xM5	15/90

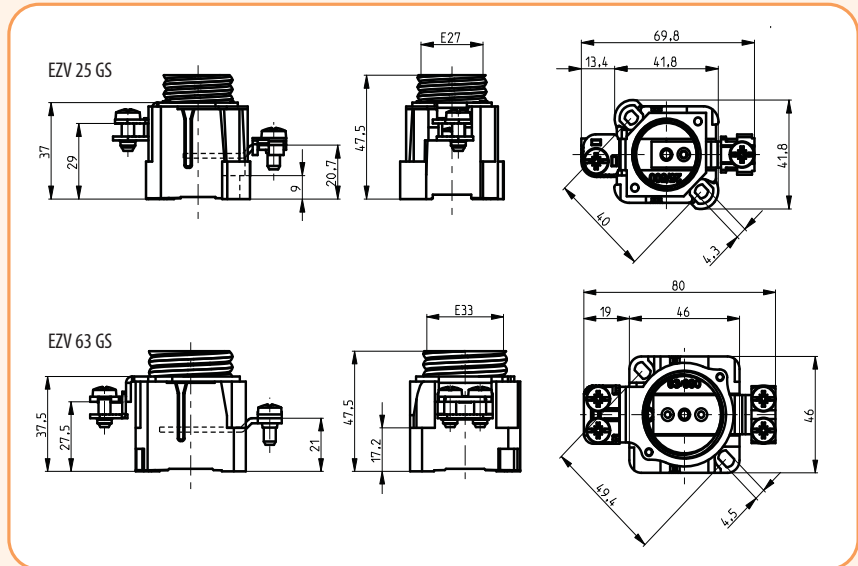

Захисна кришка для тримачів EZN ZP и EZV ZP

Тип	I _n (A)	Код	Різьба	Вага (г)	Пакування (шт.)	Розміри (мм)			
						A	B	C	D
EZN ZP/25, EZV ZP/25	25	2352001	E 27	16	30/390	40	24	10,8	80
EZN ZP/63, EZV ZP/63	63	2353002	E 33	12	30/360	49	21	9	80

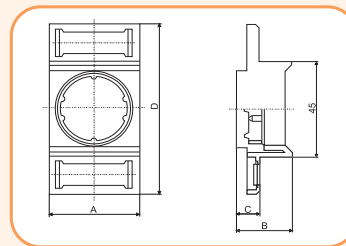

Кришка запобіжників KD

Тип	I _n (A)	Код	Різьба	Вага (г)	Пакування (шт.)	Розміри (мм)			
						A	B	C	D
K DII	25	2332003	E27	35	50/600	34	44	12	35
K DIII	63	2333002	E 33	59	30/360	43	44	12	43

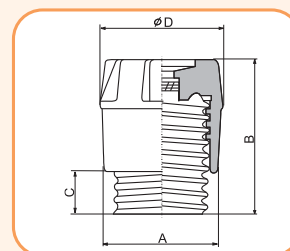

D

Тримачі запобіжників

Тримачі запобіжників 3-полюсні

Тримачі 3-полюсні EZN/3, EZV/3

I_N (A)	Різьба	Тип	Код	Вага (г)	Пакування (шт.)
25	E27	EZN 25/3	2322025	352	4/60
25	E27	EZV 25/3	2322026	346	4/60
63	E33	EZN 63/3	2323016	488	6/42
63	E33	EZV 63/3	2323017	484	6/42
63	E33	EZN 63/3-M6	2323018	488	6/42
63	E33	EZV 63/3-M6	2323019	484	6/42

Тримачі 3-полюсні EZN/3, EZV/3

Тип (із захисною кришкою)	Код	з кришкою	монтаж на шину TH35	монтаж на гвинтах	Клеми				Розміри (мм)							
					Вихід		Вхід		A	B	C	D	E	F	ØG	H
					↑	↓	↑	↓								
EZN 25/3	2322025	x	x			M5		M5	41	121	44	47	60	30	4,3	50
EZV 25/3	2322026	x		x		M5		M5	41	121	44	47	60	30	4,3	50
EZN 63/3	2323016	x	x			2xM5		2xM5	43	148	44	47	56	32	4,3	62
EZV 63/3	2323017	x		x		2xM5		2xM5	43	148	44	47	56	32	4,3	62
EZN 63/3-M6	2323018	x	x			2xM5		M6	43	148	44	47	56	32	4,3	62
EZV 63/3-M6	2323019	x		x		2xM5		M6	43	148	44	47	56	32	4,3	62

Примітка: EZN - монтаж на шину TH 35, EZV - монтаж на гвинтах

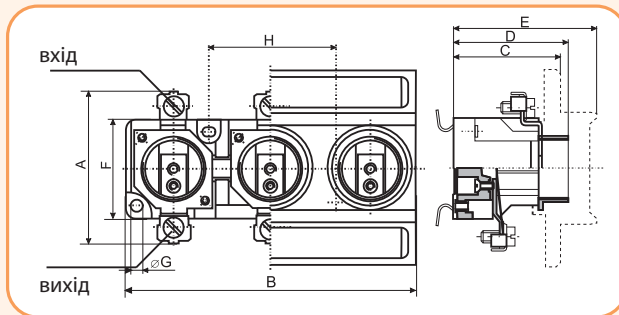

Захисна кришка для тримачів EZN/3 ZP EZV/3 ZP

Тип	Код	Вага (г)	Пакування (шт.)	Розміри (мм)			
				A	B	C	D
EZN, EZV 25/3 ZP	2352003	40	12/120	121	24	10,8	80
EZN, EZV 63/3 ZP	2353004	40	12/120	148	21	9	80

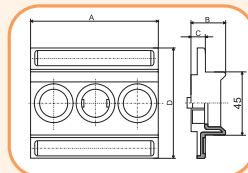

Характеристики вимкнення

Таблиця значень для запобіжників DI - DIV gG: втрати потужності P_v , I_{2t} - перед розривом "дуги", I_{2t} - після розриву "дуги"

DI - DIV gG

I_N	Габарит	ΔP_v	$P_t I_{ms}$	$P_t 230V$	$P_t 400V$	$P_t 500V$
A	DI, DII	W	A ² s	A ² s	A ² s	A ² s
2		2,6	3,7	6,6	8,8	10,7
4		2,0	15,1	22	28	34
6		2,20	42	66	85	100
10		1,62	160	240	300	340
16		2,40	630	890	1060	1090
20		2,60	810	1200	1454	1620
25	3,40	1600	2400	3150	3450	
35	DIII	3,60	3450	5200	6209	7200
50		5,70	6500	9750	1235	14500
63		6,90	11000	16500	2223	26500

Часо-струмові характеристики I/t, gG

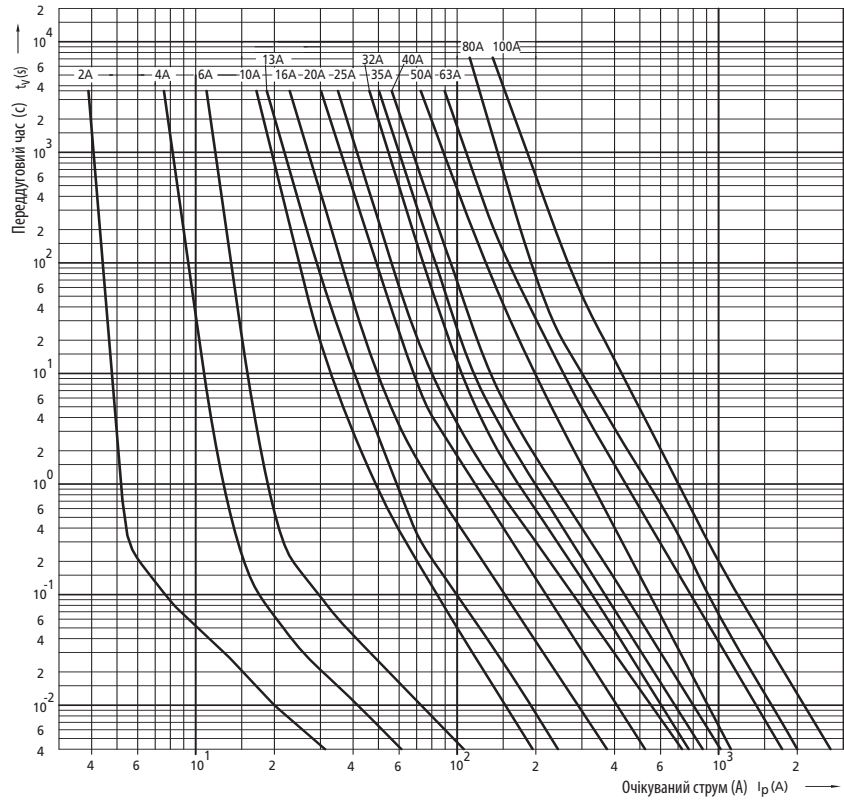

Характеристики обмеження струму

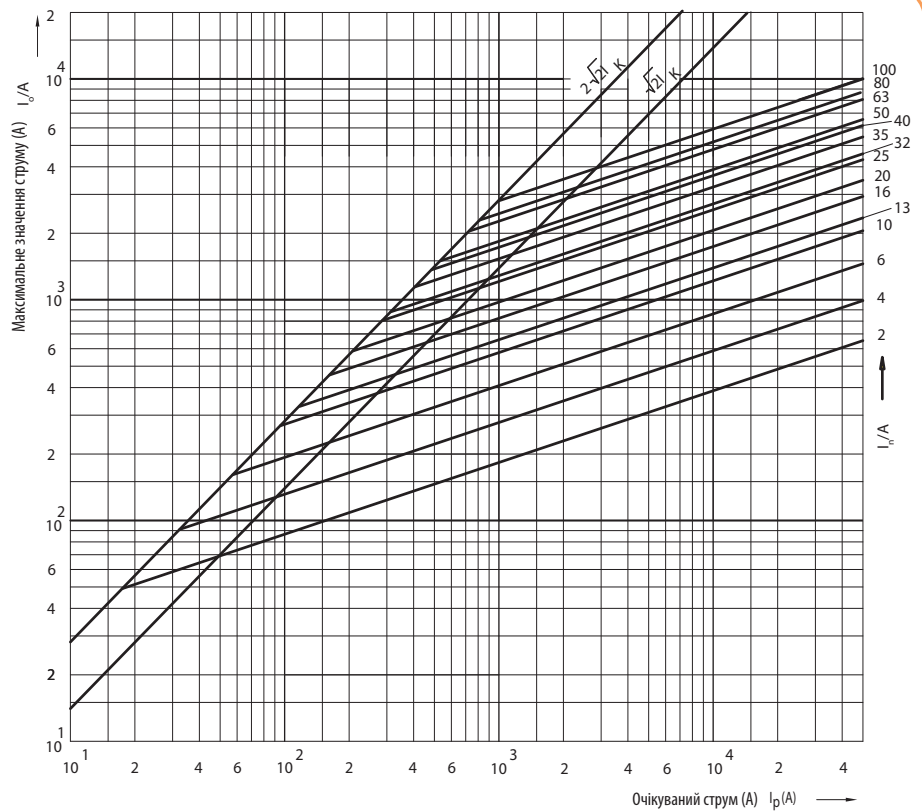

Характеристики I²t

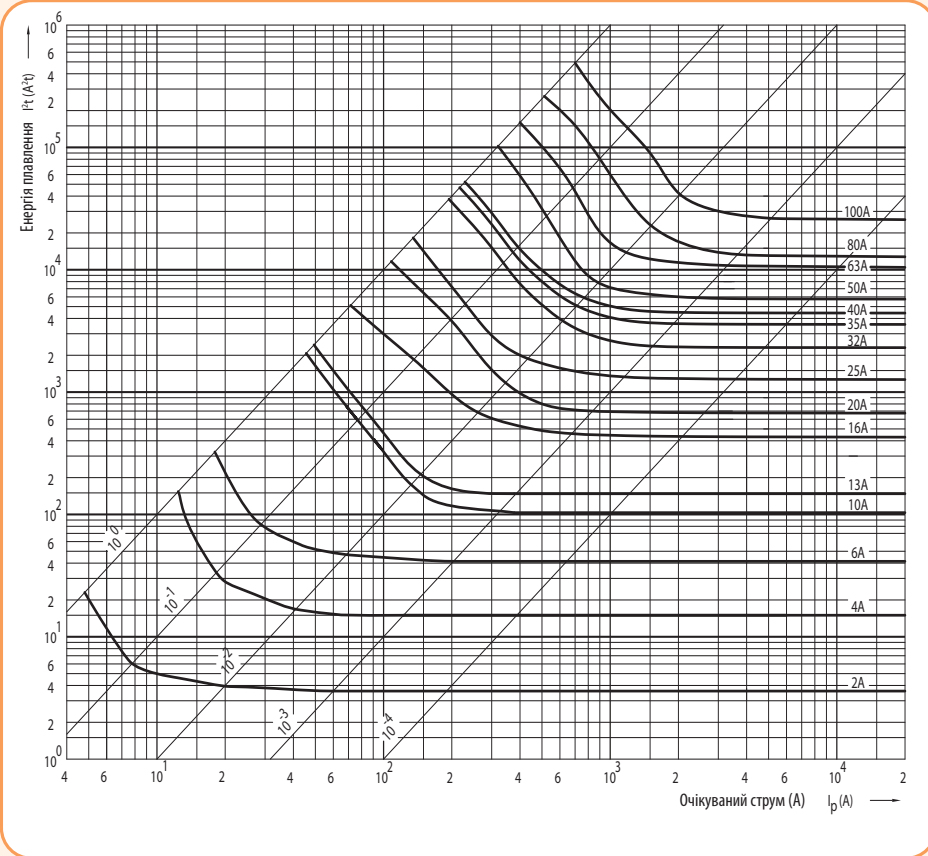

Часо-струмові характеристики I/t, DZ

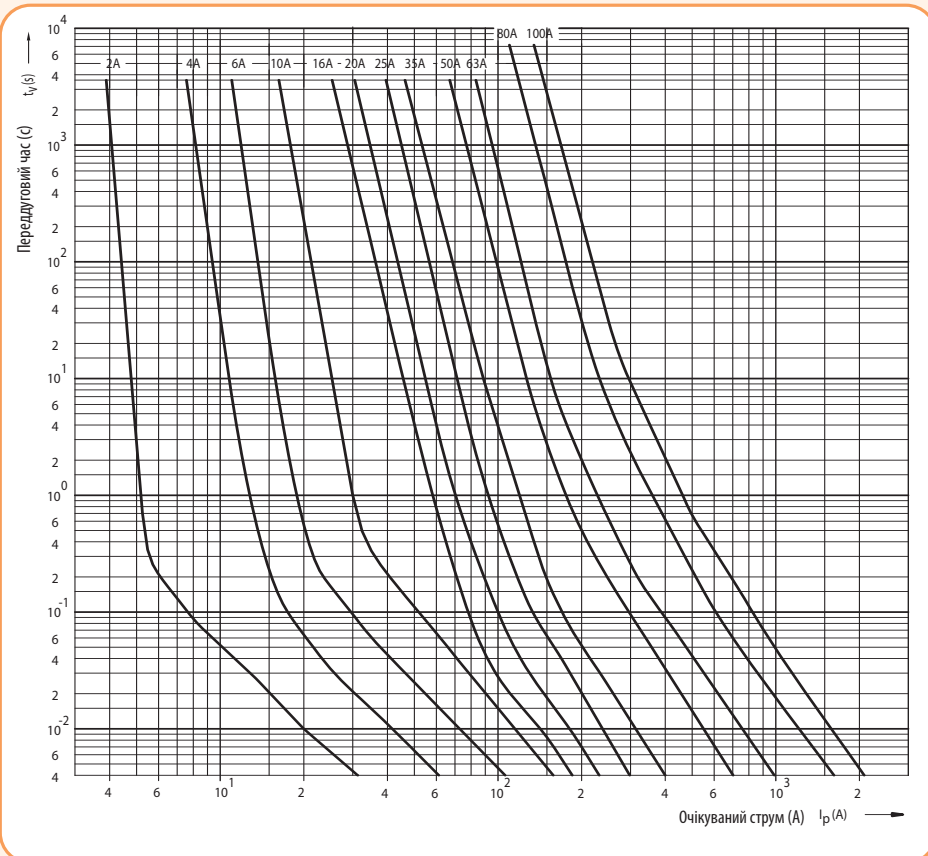

Blank notepad area with horizontal lines.

D